

## Indice Generale

# I NOSTRI PRODOTTI

Pag. 2-17	<b>ARREDO STUDIO ATTREZZATURE PODOLOGICHE</b> <ul style="list-style-type: none"><li>• POLTRONE PODOLOGICHE E SEDIE OPERATORE</li><li>• RIUNITI PODOLOGICI</li><li>• COMPLETAMENTI PER RIUNITI</li><li>• MICROMOTORI, TURBINE E MANIPOLERIA</li><li>• LUBRIFICANTI MANIPOLI E TURBINE</li><li>• LAMPADE (SCIALITICHE, CON LENTE E VISIANO)</li><li>• COMPRESSORI</li><li>• MOTORI ASPIRANTI</li><li>• ARREDI MODULARI</li></ul>
Pag. 18-39	
Pag. 18-39	
Pag. 40-41	
Pag. 40-41	
Pag. 42-45	
Pag. 46-47	
Pag. 48-49	<b>STERILIZZAZIONE</b> <ul style="list-style-type: none"><li>• AUTOCLAVI</li><li>• TEST PER LA STERILIZZAZIONE, CONFEZIONAMENTO</li><li>• VASCHETTE DISINFEZIONE</li><li>• DISPOSITIVI PER LA STERILIZZAZIONE E LA PROTEZIONE INDIVIDUALE</li></ul>
Pag. 50-55	
Pag. 56-62	
Pag. 63-66	
Pag. 67-68	<b>MICROMOTORI E FRESE</b> <ul style="list-style-type: none"><li>• MICROMOTORI PORTATILI</li><li>• FRESE</li><li>• ACCESSORI MICROMOTORI (SOTTOGAMBA E LUBRIFICANTI)</li></ul>
Pag. 69-73	
Pag. 74-78	
Pag. 80-85	<b>STRUMENTI PROFESSIONALI</b> <ul style="list-style-type: none"><li>• TRONCHESI</li><li>• LAME</li><li>• STRUMENTI VARI</li></ul>
Pag. 79-79	
Pag. 86-89	
Pag. 90-99	<b>MEDICAZIONI E CURA</b> <ul style="list-style-type: none"><li>• SILICONI</li><li>• CREME</li><li>• CEROTTI E FELTRAGGI</li><li>• ORTONIXIA, RIEDUCAZIONE UNGUEALE E ONDE PRESSORIE RADIALI</li></ul>
Pag. 100-103	
Pag. 104-107	
Pag. 108-111	
Pag. 112-113	<b>DIAGNOSTICA</b> <ul style="list-style-type: none"><li>• PEDANE BAROPODOMETRICHE</li><li>• FREESTEP</li><li>• PODOSCAN 2D E 3D</li><li>• PODOCAM</li><li>• FLEX IN FEET</li><li>• MOOVER</li><li>• MOVIT GAIT™</li><li>• RUNTIME</li><li>• SPINE 3D</li></ul>
Pag. 114-119	
Pag. 120-121	
Pag. 122-123	
Pag. 124-124	
Pag. 125-125	
Pag. 126-127	
Pag. 128-129	<b>ORTOPODOLOGIA</b> <ul style="list-style-type: none"><li>• BANCO DI LEVIGATURA</li><li>• PRESSE VACUUM</li><li>• MODULI PLANTARI ADATTABILI</li><li>• MATERIALI PER PRODUZIONE PLANTARI</li></ul>
Pag. 130-131	
Pag. 132-133	
Pag. 134-135	
Pag. 136-136	
Pag. 137-137	
Pag. 138-139	
Pag. 140-147	

## Introduzione

# POLTRONE PROFESSIONALI

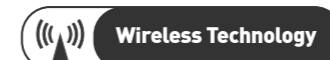

## COMFORT ED EFFICIENZA - I VANTAGGI GARANTITI DAL SISTEMA WIRELESS



Tutti i movimenti elettrici possono essere gestiti con un sistema wireless, per mezzo di un moderno pedale di design che si ricarica proprio come uno smartphone!

Il pedale "senza fili" dispone di 4 memorie e consente la gestione dei movimenti singoli; la sua scocca è coordinata col carter della poltrona (bianco o grigio). L'avanzato sistema di radiofrequenza di questo progetto MediCare è un pratico optional utilizzabile con le poltrone Xenon, Lynea e Mya.

L'utilizzo della wireless, le posizioni memorizzabili e quella preimpostata di ritorno a zero assicurano praticità e igiene nello studio e, soprattutto, risparmio di tempi durante il lavoro quotidiano.

## QUALITÀ INNATA



### ERGONOMIA & COMFORT

- Pannello in legno multistrato e sagomato di spessore 15 mm per lo schienale
- Schiuma non deformabile ad alta densità (da 50 a 80 kg/cm<sup>3</sup>)
- Alta qualità dello skay bi-elastico, durevole e antimicrobico, nel rispetto delle norme CE



### MATERIALI & TRATTAMENTI

- Pre-trattamento protettivo del metallo
- Verniciatura multistrato a polveri epossidiche
- Finitura con lucidatura trasparente



### STABILITÀ & SOLIDITÀ

- Struttura ultra solida in metallo, con spessore fino a 1 cm
- Ampio basamento da terra
- Giunture sagomate e inalterabili

## Poltrona Podoiatrica **XENON**

Eccellente strumento di lavoro per il podologo che pretende performance e design.



Frutto di un'esperienza pluridecennale, la sua notevole stabilità e l'eccellente ergonomia la rendono ottimale sia per il comfort del paziente che dell'operatore. Il sollevamento verticale permette notevole stabilità in tutte le differenti posizioni e altezze. Riesce a simulare le funzioni di un letto chirurgico, per le attività di piccola chirurgia ambulatoriale. A questo scopo è disponibile la nuova soluzione tendina, per inibire la visione del campo operatorio al paziente.

La rotazione di 360° (unica con questa caratteristica, gestita da un motore lineare) è bloccabile da un comando sul pedale e permette al professionista di azionarlo mantenendo la posizione di lavoro. Disponibile in varie versioni (fino a 5 motori tutti governati con un pedale wireless di serie e con pulsanti molto resistenti con sistema anti-vandalo e resistenti agli spray) può facilmente assumere nello spazio qualsiasi posizione richiesta dal lavoro quotidiano del podologo. La posizione "lettino", per esempio, si assume con perfetta planarità dei cuscini.

Le gambiere allungabili e divaricabili permettono un approccio ergonomicamente corretto dell'operatore, sia frontale che laterale al piede del paziente. I braccioli ribaltabili sono sincronizzati alla seduta della poltrona garantendo così il massimo comfort per il paziente.

Tutte le parti tappezzate della poltrona sono composte da schiuma indeformabile ad alta densità ricoperte di skai bi-elastico, resistente agli strappi e antibatterico, molto facile da pulire (vasta scelta di colori disponibili).

CODICE	DESCRIZIONE	PREZZO
01010200	Poltrona Xenon 4 motori con gambale sdoppiato	Su Richiesta
01010201	Poltrona Xenon 4 motori con gambale unico	Su Richiesta
01010202	Poltrona Xenon 5 motori con gambale unico	Su Richiesta
01010501	Applicazione vaschette al gambale	Su Richiesta
01010502	Applicazione tendina al gambale	Su Richiesta

4.5  
MOTORI2  
ANNI DI  
GARANZIABI  
COLOR

Poltrona Xenon colori,  
vedi a pagina 13

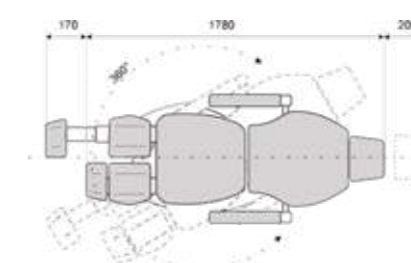

### DIMENSIONI

### CARATTERISTICHE TECNICHE

Capacità max di sollevamento	300 Kg
Peso	120 Kg

### PECULIARITÀ DELLA POLTRONA XENON



I braccioli sono sincronizzati alla seduta della poltrona garantendo il massimo comfort per il paziente.



Poggiatesta anatomico in dotazione con regolazione manuale posteriore per adattare l'appoggio a varie altezze.



Oltre a prestazioni di alto livello, la poltrona ha un ingombro contenuto e si adatta bene anche a spazi ridotti.



Pedale di comando per tutte le funzioni della poltrona e memorizzazione a scelta dell'operatore. Il pedale di controllo multifunzionale può essere wireless (opzionale). È sempre provvisto di 4 memorie: 3 per il richiamo di posizioni a scelta dell'operatore e una fissa per il richiamo della posizione "zero" in cui la poltrona è a riposo.



Gambali estensibili e anatomici con sistema di bloccaggio "self-breaking" automatico. Anche i pazienti più alti troveranno una posizione comoda. Su richiesta, nella versione Podiatry, gambale unico manuale o motorizzato.



Posizione completamente orizzontale a qualsiasi altezza. I braccioli che seguono in modo sincronizzato lo schienale sono ampi e d'appoggio sicuro per le attività in posizione a lettino.

## Poltrona Professionale LYNEA

Design avveniristico per una poltrona specialistica di estrema funzionalità, l'unica con tappezzerie amovibili.



**SEZIONI  
TAPPEZZERIA  
REMOVIBILI**



2  
ANNI DI  
GARANZIA

3.5  
MOTORI

BI  
COLOR

Il disegno originale della tappezzeria della Lynea offre un effetto visivo inusuale mai proposto nel settore della podologia, senza rinunciare al comfort e alla funzionalità. In effetti, fissata alla struttura tramite il velcro, la **tappezzeria è completamente amovibile**, senza l'ausilio di alcun attrezzo, per una migliore pulizia e sanificazione. L'altro vantaggio di questa innovazione è quello - secondo le necessità - di poter cambiare il colore della poltrona, potendo scegliere tra oltre 60 varianti!

È alimentata da **3-5 motori elettrici**, silenziosi e con una potenza di 6000N, che controllano in modo indipendente tutti i suoi movimenti:

- salita/discesa della poltrona;
- inclinazione dello schienale fino a posizione "lettino" a tutte le altezze
- basculamento della poltrona fino alla posizione Trendelenburg
- salita/discesa gambali.

Tutti i suoi movimenti sono attivati tramite il **pedale multifunzione**. La versione wireless è opzionale. È possibile memorizzare a scelta 3 posizioni attraverso il pulsante "Store". Un altro pulsante richiama la poltrona alla **posizione "zero"** di riposo. I gambali hanno un'apertura fino a 180°, ed estensibili con **sistema "auto-frenante"**.

I braccioli sono indipendenti e seguono il movimento dello schienale, rimanendo sempre in parallelo alla seduta per un maggiore comfort del paziente. Per una migliore funzionalità la poltrona può essere gestita in ogni movimento in **modalità wireless**, (attivazione e visualizzazione) da un sistema **"dual control"** sul touch-screen dei nostri riuniti.

CODICE	DESCRIZIONE	PREZZO
01010301	Poltrona Lynea 3 motori	Su Richiesta
01010302	Poltrona Lynea 5 motori	Su Richiesta
01010503	Kit pedale wireless	Su Richiesta
01010501	Applicazione vaschette al gambale	Su Richiesta

Poltrona Lynea colori,  
vedi a pagina 13

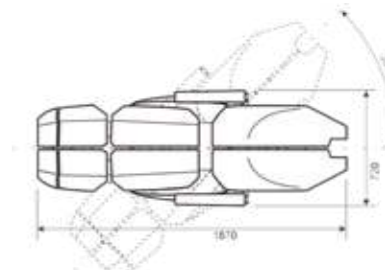

### DIMENSIONI

### CARATTERISTICHE TECNICHE

Capacità max di sollevamento	220 Kg
Peso	120 Kg

### PECULIARITÀ DELLA POLTRONA LYNEA



Braccioli imbottiti e sollevabili per permettere al paziente una facile entrata dai lati.



Poggiatesta anatomico in dotazione con regolazione manuale posteriore per adattare l'appoggio a varie altezze.



Oltre a prestazioni di alto livello, la poltrona ha un ingombro contenuto, e si adatta bene anche a spazi ridotti.



Pedale di comando per tutte le funzioni della poltrona e memorizzazione a scelta dell'operatore. Il pedale di controllo multifunzionale può essere wireless (opzionale). È sempre provvisto di 4 memorie: 3 per il richiamo di posizioni a scelta dell'operatore e una fissa per il richiamo della posizione "zero" in cui la poltrona è a riposo.



I gambali si divaricano fino a 90° su entrambe i lati e lasciano più spazio libero per lavorare in una comoda posizione. Sono estensibili e anatomici con sistema di bloccaggio "self-breaking" automatico per le talloniere.



Posizione completamente orizzontale e in Trendelenburg. Il cuscino lombare in dotazione offre massimo comfort al paziente. I braccioli che seguono in modo sincronizzato lo schienale sono ampi e d'appoggio sicuro per un'attività in posizione a lettino.

### SEZIONI TAPPEZZERIA REMOVIBILI



## Poltrona Professionale MYA

La poltrona Mya entra a pieno titolo nel club delle poltrone di gamma alta per design e livello tecnologico. La soluzione smart per tutte le esigenze.



2  
ANNI DI  
GARANZIA

2.3  
MOTORI

BI  
COLOR

Le linee morbide della poltrona Mya garantiscono massimo comfort nella seduta. La gommapiuma a densità diversificata e rivestita di pregiato Skai definisce forme e profili di originale effetto.

Il suo schienale, più alto rispetto agli standard, presenta nella parte superiore e in quella inferiore due morbidi ovali in rilievo che fungono rispettivamente da poggiatesta e da supporto lombare. Il rivestimento è personalizzabile in bicolore, aumentandone stile ed eleganza.

È alimentata da **2 o 3 motori elettrici**, silenziosi e con una potenza di 6000 N, che controllano in modo indipendente tutti i suoi movimenti: salita/discesa, inclinazione dello schienale fino a posizione "lettino" e di **Trendelenburg**. Tutti i suoi movimenti sono attivati tramite il **pedale multifunzione**. La versione wireless è opzionale. È possibile memorizzare a scelta 3 posizioni attraverso il pulsante "Store". Un altro pulsante richiama la poltrona automaticamente a ritornare alla **posizione "zero"** di riposo. I gambali hanno un'apertura fino a 90°, ed estensibili con **sistema "autofrenante"** senza quel noioso meccanismo di bloccaggio manuale. La poltrona raggiunge una posizione orizzontale, a qualsiasi altezza si trovi ed essere inclinata a -20° in posizione **Trendelenburg**.

I braccioli sono indipendenti e ribaltabili e seguono il movimento dello schienale, rimanendo sempre in parallelo alla seduta per un maggiore comfort del paziente. Per una migliore funzionalità la poltrona può essere gestita in ogni movimento in **modalità wireless**, (attivazione e visualizzazione) da un sistema **"dual control"** sul touch-screen dei nostri riuniti.

CODICE	DESCRIZIONE	PREZZO
01010101	Poltrona Mya 3 motori	Su Richiesta
01010102	Poltrona Mya 2 motori	Su Richiesta
01010503	Kit pedale wireless	Su Richiesta
01010501	Applicazione vaschette al gambale	Su Richiesta
01010502	Applicazione tendina al gambale	Su Richiesta
01010504	Kit antiribaltamento	Su Richiesta

Poltrona Mya colori,  
vedi a pagina 13

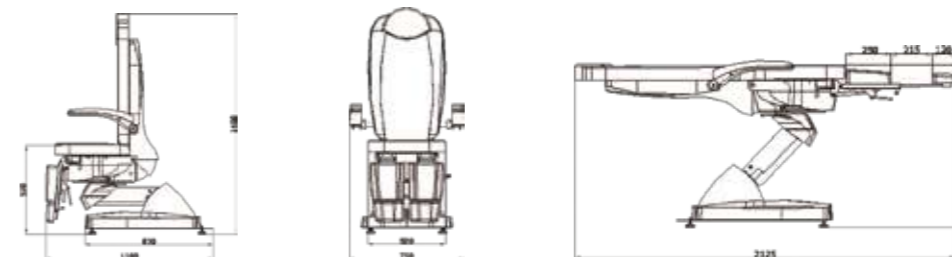

### DIMENSIONI

### CARATTERISTICHE TECNICHE

Capacità max di sollevamento	200 Kg
Peso	95 Kg

### PECULIARITÀ DELLA POLTRONA MYA



Tappezzeria ampia e morbida con poggiatesta integrato. La poltrona Mya esprime al meglio il senso dell'accoglienza.



Facile accesso per il paziente grazie ad altezza minima in posizione a riposo e ai gambali completamente ripiegabili a 90°.



Apertura massima dei gambali, per una posizione di lavoro più confortevole.



È importante notare la struttura curvilinea dei braccioli, avvolti da due cuscini (superiore e inferiore), con sollevamento indipendente.



Mya è dotata di 3 silenziosi motori per regolare il sollevamento in altezza, movimentare lo schienale fino a raggiungere la posizione orizzontale (cuscino lombare incluso) e gestire l'inclinazione della seduta per raggiungere la posizione Trendelenburg.



Pedale di comando per tutte le funzioni della poltrona e memorizzazione a scelta dell'operatore. Il pedale di controllo multifunzionale può essere wireless (opzionale). È sempre provvisto di 4 memorie: 3 per il richiamo di posizioni a scelta dell'operatore e una fissa per il richiamo della posizione "zero" in cui la poltrona è a riposo.

## Poltrona Professionale PODOPEG

Minimo spazio, massima resa. La più venduta al mondo.

2  
ANNI DI  
GARANZIA

13  
MOTORI

BI  
COLOR



Podoped è la poltrona più venduta nel mondo da oltre 20 anni: compatta, funzionale, **progettata per ambienti piccoli**. È ideale per iniziare la propria attività professionale con un prodotto di qualità ma ad un prezzo contenuto.

Alzata e discesa di Podoped sono movimentati, con l'ausilio di un pedale, da **un silenziosissimo attuttore elettrico** che consente l'escursione verticale della seduta per 42 cm (partendo dall'altezza da terra di 46 cm).

**Il basculamento della seduta** è sincronizzato al movimento di salita che, sommato all'escursione del pantografo, porta l'altezza massima del gambale a 110 cm da terra.

La Podoped è disponibile anche nella versione 3 motori, uno per il movimento salita e discesa, gli altri due per la movimentazione dei gambali.

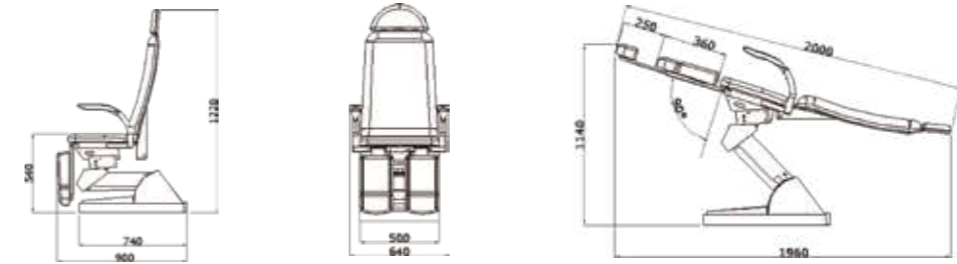

### DIMENSIONI

### CARATTERISTICHE TECNICHE

Capacità max di sollevamento	180 Kg
Peso	75 Kg

### PECULIARITÀ DELLA POLTRONA PODOPEG



La movimentazione dello schienale, reclinabile manualmente fino a 180°, è servoassistita da molla a gas.



Tappozzata con Sky bi-elastico, lo schienale sinuoso con sagomatura ergonomica e la seduta invitante garantiscono un appoggio ideale.



Poggiatesta integrato fisso.



I braccioli in poliuretano sono ruotabili e amo-poggiatesta integrato fisso. Amovibile per una migliore pulizia e sanificazione



Podoped propone i gambali movimentabili nella versione standard sdoppiata con talloniera; disponibile on-demand il monogambale che non consente però la vaschetta pedicure opzionale.



La versione più moderna della Podoped - cod. HTP14M - prevede il pedale multifunzione con automazione della funzione verticale di salita (in appena 25 secondi) e del ritorno in posizione di riposo (sempre in soli 25 secondi).

CODICE	DESCRIZIONE	PREZZO
01010401	Poltrona Podoped 1 motori	Su Richiesta
01010403	Poltrona Podoped 3 motori	Su Richiesta
01010501	Applicazione vaschette al gambale	Su Richiesta
01010502	Applicazione tendina al gambale	Su Richiesta
01010504	Kit antiribaltamento	Su Richiesta

Poltrona Podoped colori, vedi a pagina 13

## Poltrone Professionali

# INDICE TECNICO • TAPPEZZERIA

				
	<b>XENON</b> Cod. HTP 40 (4 o 5 motori) Cod. HTP 50 (5 motori)	<b>LYNEA</b> Cod. HTP 40 (3 motori) Cod. HTP 50 (5 motori)	<b>MYA</b> Cod. HTP 12 (2 motori) Cod. HTP 123 (3 motori)	<b>PODOPEG</b> Cod. HTP 14 Cod. HTP 14M pedale memory
<b>Motore</b>	4 o 5	3 o 5	2 o 3	1 o 3
<b>Wireless</b>	si	optional (HTPEDW)	optional (HTPEDW)	no
<b>Memorie</b>	3+1 tramite pedale	3+1 tramite pedale	3+1 tramite pedale	no (si 1+1 con OPTIONAL: pedale MEMORY)
<b>Alzata/Discesa</b>	elettrica	elettrica	elettrica	elettrica
<b>H Min/Max</b>	58/94 cm	52/104 cm	58/94 cm	53/90 cm
<b>Schienale</b>	elettrico	elettrico	elettrico	manuale, con molla gas servoassistita
<b>Posizione Orizzontale</b>	Si, in ogni posizione d'altezza	Si, in ogni posizione d'altezza	Si, in ogni posizione d'altezza	Si, in altezza minima 46cm
<b>Trendelenbourg (seduta, inclinazione)</b>	Si, elettrico, 25°	Si, elettrico, 25°	Si, elettrico, 25°	"Si, meccanico, 20° sincronizzato alla salita"
<b>Rotazione Seduta</b>	360°	355°	355°	90°
<b>Gambale</b>	Sdoppiato, talloniera manuale. Sollevamento: manuale/4 o 5 motori o elettrico/5motori	Sdoppiato, talloniera manuale. Sollevamento: manuale/3 motori o elettrico/5motori	Sdoppiato o singolo, talloniera manuale. Sollevamento: manuale	Sdoppiato o singolo, talloniera manuale.
<b>Altezza Max Gambale</b>	125 cm	142 cm	150 cm	115 cm
<b>Apertura Gambale</b>	45° + 45°	45° + 45°	45° + 45°	30° + 30°
<b>Braccioli</b>	indipendenti, sollevabili	indipendenti, sollevabili	indipendenti, sollevabili	orientabili, amovibili



### Optional abbinabile a tutte le poltrone con talloniera

**Cod. 01010511**  
Applicazione vaschette al gambale in plastica autoclavabile

**Cod. 01010512**  
Applicazione vaschette al gambale in inox

#### TRATTAMENTO ULTRA-FRESH

Antibatterico  
Antiacaro  
Determina freschezza igienica duratura

#### ANTIFIAMMA

Estrema/AU ha superato le sotto-elencate prove eseguite per la resistenza alla fiamma secondo alcuni standard europei  
IMO RESOLUTION A. 652 (16)/89  
EN 1021-2/93  
BS 5852-1/79  
BS 5852/90  
Sezione 4 - crib 5  
UNI 9175/87 et 9175 FA-1/94 classe 1.IM (UNO I EMME)

#### LAVAGGIO

Spolverare delicatamente e in caso di macchie lievi passare la superficie con un panno umido o con una soluzione di detergente neutro, risciacquando con acqua senza strizzare.

Per le macchie localizzate e più ostinate (olio, grasso, cosmetici, inchiostro, caffè, liquori, chewing-gum, ecc.), si consiglia di seguire le seguenti istruzioni: sciogliere tempestivamente la macchia con alcol etilico (incolore) diluito in acqua al 20%.

Tamponare e trattare successivamente con una soluzione di detergente neutro.  
Risciacquare bene.

SCHEMA TECNICA	UNITÀ	NORMA	VALORI
Peso	g./m <sup>2</sup>		480
Spessore	mm.		1,2
Altezza	cm		140
Rotoli	mtl.		40
Resistenza alla trazione	N	UNI4818/pt.6°	Longitudinale ≥ 250 Trasversale ≥ 200
Allungamento a rottura	%	UNI4818/pt.6°	Longitudinale ≥ 5% Trasversale ≥ 10%
Resistenza alla lacerazione	N	UNI4818/pt.9°	Longitudinale ≥ 20 Trasversale ≥ 30
Resistenza alle flessioni	Cicli	UNI4818/pt.14°	150.000[+20°C] [- 5°C] 3000 [- 30°C]
Resistenza all'abrasione	Cicli	UNI EN ISO 12947-2/2000	150.000
Solidità alla luce	Scala dei blu	UNI ISO 105-B02	5-6
Solidità al sudore	Scala dei grigi	UNI ISO 105-E04/98	Acido/Alcalino 4-5
Stabilità dimensionale lavaggio a secco		UNI ISO 3175/1/1/01	Ordito -2,4% Trame -1,5%
Reazioni delle superfici ai prodotti di pulizia	Min. 1 Max. 5	PTP 53/95	Non si riscontrano difetti
Tropical Test	70° C	60 giorni	Inalterato
Composizione		Poliuretano Cotone	63% 37%

						
<b>Cod. 01</b> Helsinki White	<b>Cod. 02</b> Stuttgart Grey	<b>Cod. 03</b> Modena Yellow	<b>Cod. 04</b> Marbella Green	<b>Cod. 5948</b> Ankara Violet	<b>Cod. 05</b> Dublin Green	<b>Cod. 06</b> New York Sky-Blue
						
<b>Cod. 07</b> Paris Sky-Blue	<b>Cod. 08</b> Chicago Sky-Blue	<b>Cod. 1816</b> New Delhi	<b>Cod. 09</b> Bangkok Red	<b>Cod. 10</b> Amsterdam Orange	<b>Cod. 11</b> Moscow Red	<b>Cod. 12</b> London Grey
						
<b>Cod. 5946</b> Berna Blue	<b>Cod. 13</b> Odessa Black	<b>Cod. 14</b> Auckland Green	<b>Cod. 15</b> Honolulu Green	<b>Cod. 16</b> Buenos Aires Sky-Blue	<b>Cod. 1164</b> Roma Beige	<b>Cod. 17</b> Panama Green
						
<b>Cod. 18</b> Milano Grey	<b>Cod. 19</b> Dubai Yellow	<b>Cod. 20</b> Praga Orange	<b>Cod. 21</b> Sidney Green	<b>Cod. 22</b> Miami Sky-Blue	<b>Cod. 23</b> Copenhagen Sky-Blue	<b>Cod. 24</b> Vancouver Green

## Sedie Operatore SEGGIOLINO PROFESSIONALE

Lo studio organizzato per la salute dell'operatore.



Il problema principale dello stare seduto su uno sgabello da lavoro inappropriato è il conseguente affaticamento dei dischi vertebrali, sollecitati e affaticati, non essendo favorita la postura naturale della schiena. La funzione primaria di uno sgabello ergonomico e professionale è quella di favorire la corretta postura del rachide, mantenendone le curve naturali, minimizzando il rischio di affaticamenti muscolari scheletrici e garantendo così un'ottima circolazione sanguigna alle estremità inferiori.

Stare seduti con una buona postura significa mantenere la colonna vertebrale nella sua posizione naturale, senza compressioni, con una distribuzione uniforme del peso evitando conseguenze patologiche ai dischi intervertebrali. Una corretta postura allenta la tensione su collo, spalle, schiena, gambe, migliorando la respirazione, la digestione e la circolazione.

Lavorare professionalmente vuol dire sedersi su uno sgabello appropriato per portare vantaggio al vostro stesso benessere.



## Sedie Operatore SPD E SPD/A

Sgabello con pratica alzata, ottimo per l'operatore professionale.



Seggiolino piatto perfetto per professionisti durante i trattamenti in ambulatorio. Lo sgabello prodotto da MediCare presenta un basamento a 5 razze "penta-piede" disponibile nella versione con o senza il ring poggiapiedi. Dispone di ruote gommiate autofrenanti e piroettanti a 360° che consentono inoltre all'operatore di spostarsi e muoversi liberamente in totale sicurezza.

Lo schienale è regolabile in profondità e girevole a 360° (permette così di essere usato anche come supporto, destro o sinistro, per i gomiti durante delicati passaggi in fase operativa) e offre un corretto supporto ergonomico per tutto il corpo. L'alzata regolabile tramite pompa a gas ne garantisce un perfetto posizionamento in altezza. La tappezzeria è in tessuto Skay ad altissima resistenza con l'ampia scelta di colori coordinabili con le poltrone Medi-Care.



### CARATTERISTICHE TECNICHE

Altezza minima	53 cm
Altezza massima	63 cm
Peso	13,7 Kg

CODICE	DESCRIZIONE
01020102	Sgabello SPD/A con ring poggiapiedi
01020103	Sgabello SPD



## Sedie Operatorie

# SGABELLO SUPPORT CLASSIC

L'ergonomia della seduta di sostegno.



Il tradizionale sgabello svedese Support è sviluppato per i professionisti che lavorano in posizione sedentaria: il sedile e lo schienale dello sgabello Classic sostengono il peso dorsale fornendo all'operatore massimo comfort e postura corretta. L'appoggio posteriore, totalmente regolabile, e il sedile, a forma di ciotola, mantengono la colonna vertebrale nella sua posizione naturale a "S", prevenendo conseguenze ai dischi lombari.

Con la leva di comando nella posizione Free-float, il sedile e lo schienale accompagnano i movimenti dell'operatore "galleggiando" in avanti e indietro sullo sgabello. Il colore standard è in vinile nero o bordeaux, ma è disponibile la personalizzazione di tappezzeria coordinata alla poltrona (optional € 130,00). La trentennale produzione di qualità artigianale consente di offrire sullo sgabello Support Classic una garanzia di 3 anni.



### SUPPORT STOOL CON HYDRO



Il bracciolo Hydro (supplementare, da richiedere al momento dell'ordine) segue il braccio dell'operatore nel movimento, accompagnando lo spostamento orizzontalmente e verticalmente. Dispone di regolatore di tensione a molla. Abbinato allo sgabello Support, Hydro alleggerisce ulteriormente la stanchezza quotidiana dell'operatore.

#### CARATTERISTICHE TECNICHE

Dimensioni seduta	37x44 cm
Diametro razze	60 cm
Tappezzeria in vinile	

#### POSIZIONE SUGGERITA CON LO SGABELLO

Altezza operatore	Altezza seduta
Inferiore a 160 cm	34-43 cm
150-180 cm	42-56 cm
Oltre 180 cm	50-69 cm

CODICE	DESCRIZIONE
01020101	Sgabello Support Classic, nero o bordeaux
01020100	Optional bracciolo HYDRO

## Introduzione RIUNITI PODOLOGICI

La migliore ergonomia di lavoro, funzionalità e innovazione

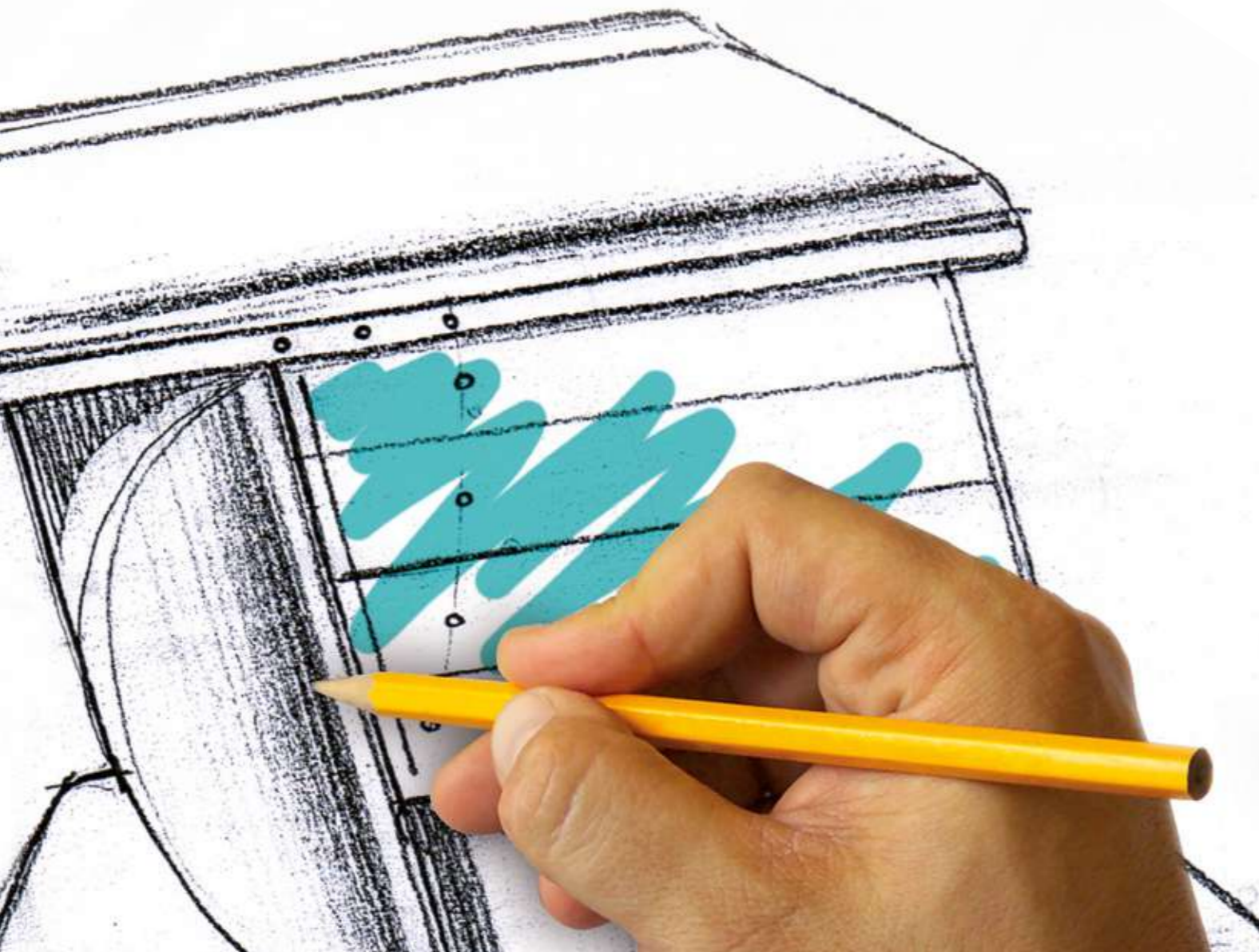

COMFORT ED EFFICIENZA - I VANTAGGI GARANTITI DAL SISTEMA WIRELESS

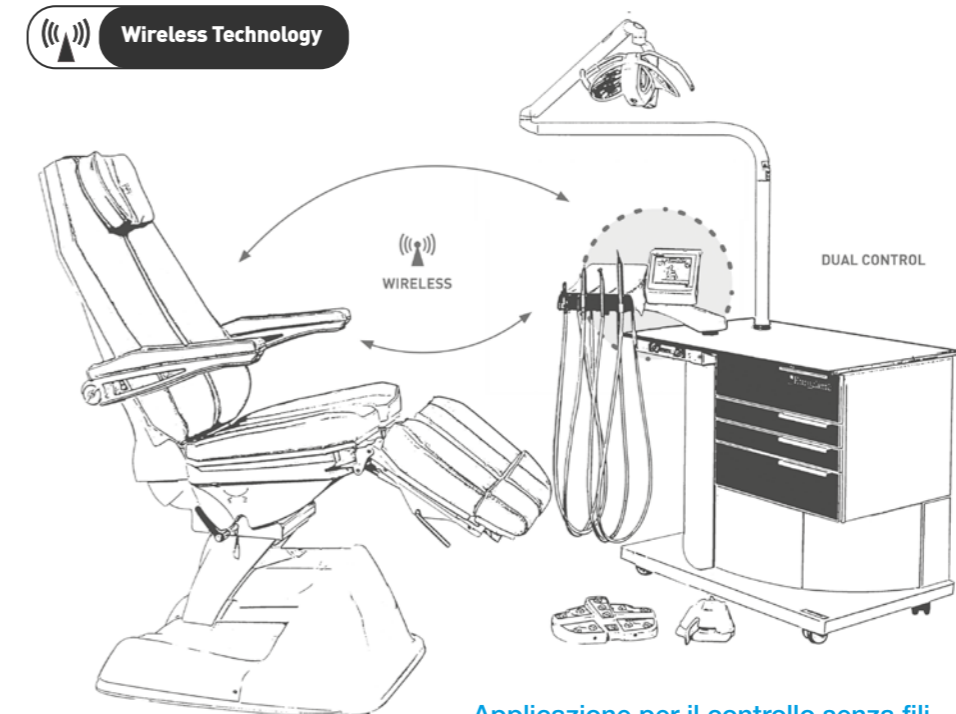

Applicazione per il controllo senza fili della poltrona da Touch Screen

COLORI E ALLESTIMENTI

VERSIONE «LUXE»							VERSIONE «EPOXI»
Colori dei frontali cassette in vetro							Colori assortiti a scelta per tappezzeria e verniciatura
 V 1435 Metal Blue	 V 1603 Pastel Blue	 V 1604 Pastel Green	 Argentato Chiaro Satinato	 Classic Black 9005 ST	 Argentato Grigio Europa Satinato	 8017 NST Dark Brown	 RAL
 5002 ST Luminous Blue	 V 1601 Luminous Yellow	 V 2001 Classic Orange	 Luminous Red 1586 ST	 Argentato Blu Cina Satinato	 Argentato Extrachiaro Satinato	 2230 NST Classic Brown	

## Riuniti podologici COMPACT TS-X

Cod. 01030100

La continua ricerca di innovazione tecnologica e la grande attenzione verso le richieste del mercato podologico nazionale e internazionale hanno permesso il lancio della nuovissima linea di riuniti "TS-X" e "S-X", caratterizzata da braccetti compensati per gli strumenti su tavoletta, garantendo una diversa e più funzionale ergonomia di lavoro.



Riunito per Podologia dal design moderno e compatto, su ruote, che garantisce un'elevata funzionalità anche in spazi ridotti. È provvisto di innovativa tavoletta con strumenti a richiamo tramite braccetto compensato. La stessa si muove agevolmente su due assi di rotazione tramite una maniglia e permette l'alloggiamento degli strumenti attivi ognuno su un supporto dedicato e accensione automatica da sensore. Grande escursione a molla del singolo braccetto con conseguente allungamento del cordone. Questo permette l'utilizzo di ogni singolo strumento anche a grande distanza dalla tavoletta senza doverla spostare continuamente. Arresto del braccetto alla massima estensione per un utilizzo guidato, senza trazioni forzate del cordone.

Braccetti strumenti realizzati in alluminio anticorrosione anodizzato in vari colori, coordinati alla verniciatura delle maniglie dei cassetti e della maniglia tavoletta. Rispetto alla versione riuniti con cordini a pendenti, Compact TS-X garantisce una migliore ergonomia di lavoro sul piede opposto: il braccetto estende il cordone al di sopra del piede a riposo. Lo schermo "touch screen" di 4,3" con display LCD a colori si regola di 90° sull'asse orizzontale favorendo all'operatore il miglior angolo di visualizzazione, in piedi o da seduto. La cover della tavoletta in ABS ha una superficie liscia e priva di cavità: la pulizia diventa semplice e veloce.

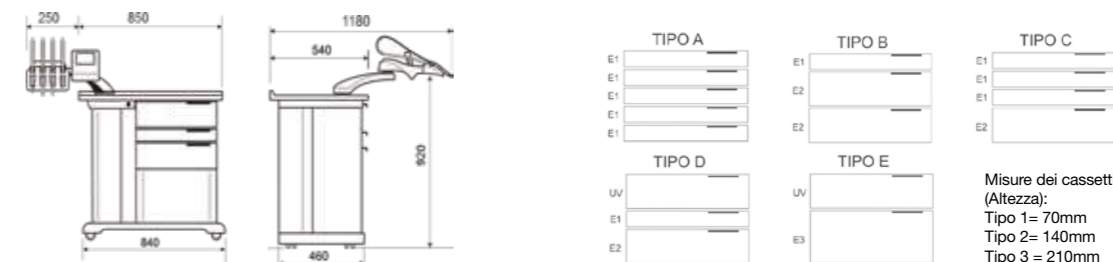

## DIMENSIONI

## TIPOLOGIE DI CASSETTI

CASSETTIERA VERSIONE LUXE		CASSETTIERA VERSIONE EPOXI	
CODICE	DESCRIZIONE	CODICE	DESCRIZIONE
HT21102300-L	Tipo A-L, 5 cassette mod.E1	HT21102300-L	Tipo A-L, 5 cassette E1
HT21102300-L	Tipo B-L, 1 cassette E1 + 2 E2	HT21102300-L	Tipo B-L, 1 cassette E1 + 2 cassette E2
HT21102300-L	Tipo C, 3 cassette E 1 +1 cassetto E2	HT21102300-L	Tipo C, 3 cassette E 1 +1 cassetto E2
HT21102300-L	Sgabello SPD/A con ring poggipiedi	HT21102300-L	Sgabello SPD/A con ring poggipiedi
HT21102300-L	Tipo D-L, 1cass.U.V. + 1cass E1 + 1cassE2	HT21102300-L	D-L, 1cass.U.V. + 1 cassetto E1 + 1 cassetto E2

## COMPACT « TS-X », CONFIGURAZIONE DI BASE

Il "Touch Screen" a colori 4,3" sulla tavoletta articolata prevede le seguenti funzioni:

- Controllo di velocità micromotore e inserimento di 3 memorie di lavoro. Visualizzazione digitale
- Controllo di velocità turbina (se previsto nella configurazione) e inserimento di 3 memorie di lavoro. Visualizzazione digitale
- Inversione rotazione micromotore
- Inserimento spray agli strumenti dinamici
- Attivazione dell'impianto di aspirazione polveri e residui
- Segnalazione di allarme visivo per indicare eventuale necessità di revisione o sostituzione del micromotore, in relazione alle ore di funzionamento
- Segnalazione di allarme visivo per indicare la sostituzione della lampada UV
- Comando remoto per l'apertura della porta dello studio, che potrà pertanto avvenire dalla stessa postazione di lavoro, senza doversi spostare
- Attivazione in modalità wireless

di tutti i movimenti della poltrona podologica a 3/5 motori abbinata. Visualizzazione grafica dei singoli movimenti e richiamo delle memorie

- ON/OFF di lampada UV nel cassetto germicida (se prevista nella configurazione cassette)
- Consultazione del manuale d'uso (versione ridotta)

- **Sensori ottici** su tutti i supporti per alloggiamento strumenti con attivazione automatica e visualizzazione degli stessi sul display
- **Modulo Siringa a tre funzioni** (aria, acqua, spray) con corpo in acciaio inox
- **Serbatoio per acqua o liquidi disinfettanti** (capacità 1 L)
- **Inversione di rotazione micromotore** da pannello Touch Screen
- **Pedale multifunzione** con chip blower
- **Guide telescopiche** cassette con rilascio e chiusura ammortizzata, antifrizione (SILENT SYSTEM)



- **Piano di lavoro in Corian bianco**, resistente, idrorepellente e facile da pulire
- **Predisposizione pneumatica esterna**

Riuniti podologici

## COMPLETAMENTI COMPACT TS-X



### APPLICAZIONI OPZIONALI



**Cod. 01030101**

**Modulo Micromotore Brushless con Led (Fibre Ottiche) - 40.000 rpm**

- Micromotore EMX-L ad induzione spray integrato: micromotore ad elevate prestazioni, coppia massima erogata pari a 3 Ncm. Con led di illuminazione integrato.
- Manipolo Euroclinic by Castellini PM 1:1 con fibra ottica (con luce)

**Cod. 01030102**

**Modulo Micromotore Brushless - 40.000 rpm**

- Micromotore EMX ad induzione spray integrato: micromotore ad elevate prestazioni, coppia massima erogata pari a 3 Ncm. 40.000 rpm
- Manipolo Euroclinic by Castellini PM 1:1



**Cod. 01030103**

**Modulo aspirazione (integrato al mobile del riunito) completo di:**

- Cannula tangenziale accoppiabile al manipolo
- Motore ad induzione alloggiato nel vano insonorizzato del riunito, aria aspirata 60 m<sup>3</sup>/h
- Contenitore filtro per polveri integrato

**Cod. 01030104**

**Modulo aspirazione con motore aspirante esterno completo di:**

- Cannula tangenziale accoppiabile al manipolo, necessita di motore aspirante e contenitore filtro esterni.



**Cod. 01030105**

**Predisposizione per turbina (solo per riuniti con alimentazione pneumatica esterna) con fibre ottiche completo di:**

- Applicazione per turbina attacco MidWest con F.O.
- Valvola proporzionale per regolazione della velocità.
- Turbina non inclusa

**Cod. 01030106**

**Predisposizione per turbina (solo per riuniti con alimentazione pneumatica esterna) senza fibre ottiche completo di:**

- Applicazione per turbina attacco MidWest
- Valvola proporzionale per regolazione della velocità
- Turbina non inclusa

**Cod. 01030514**

**Palo Lampada** per lampade scialitiche

**Cod. 01030515**

**Palo Lampada** per lampade con lente



**Turbina Thalia Tkd** - 350000 rpm - Attacco Midwest

**Turbina BRAVIA-L TKD** - Attacco rapido MW Giroflex LED con fibra ottica - 350000 rpm

## Riuniti podologici COMPACT TS

Cod. 01030200

È tra i modelli della nuova linea "TS" il riunito podologico che più coniuga il design moderno e compatto alla tecnologia integrata per garantire un'elevata funzionalità in spazi ridotti.



Con l'uso di materiali preziosi e di alta qualità si è arrivati a concepire un design completamente nuovo nel panorama dei riuniti podologici, apportando eleganza e carattere alle nostre attrezzature professionali della linea "TS". Il vostro studio podologico risulterà moderno e accoglierà i vostri pazienti nel modo più adeguato e piacevole. La cura nei dettagli è manifesta innanzitutto nella tavoletta porta strumenti che è stata studiata per garantire la massima ergonomia di lavoro. La stessa si muove agevolmente su due assi di rotazione tramite una maniglia e permette l'alloggiamento degli strumenti attivi ognuno su un supporto dedicato e accensione automatica da sensore. Lo schermo "touch screen" di 4,3" con display LCD a colori si regola di 90° sull'asse orizzontale favorendo all'operatore il miglior angolo di visualizzazione, in piedi o da seduto. La cover della tavoletta in ABS ha una superficie liscia e priva di cavità: la pulizia diventa semplice e veloce. nonostante le dimensioni ridotte, è indiscutibile

l'eleganza e la solidità della struttura di questo riunito che è resa mobile da 4 ruote piroettanti gommate (di cui 2 con freno). Il metallo verniciato a polveri epossidiche della struttura e il piano in Corian garantiscono solidità e durabilità nel tempo, anche in studi podologici dove si ha un'intensa attività con l'alternanza di diversi operatori.

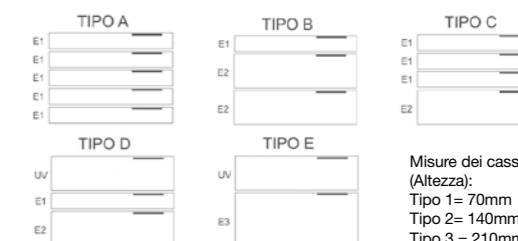
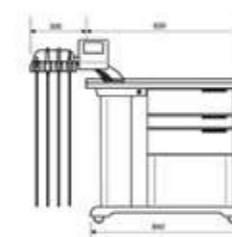
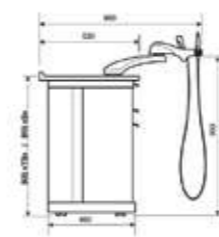

Misure dei cassettei (Altezza):  
Tipo 1= 70mm  
Tipo 2= 140mm  
Tipo 3 = 210mm

## DIMENSIONI

## TIPOLOGIE DI CASSETTI

CASSETTIERA VERSIONE LUXE		CASSETTIERA VERSIONE EPOXI	
CODICE	DESCRIZIONE	CODICE	DESCRIZIONE
HT21102300-L	Tipo A-L, 5 cassettei E1	HT21102300-L	Tipo A, 5 cassettei E1
HT21102300-L	Tipo B-L, 1 cassettei E1 + 2 E2	HT21102300-L	Tipo B, 1 cassettei E1 + 2 cassettei E2
HT21102300-L	Tipo C, 3 cassettei E 1 +1 cassetto E2	HT21102300-L	Tipo C, 3 cassettei E 1 +1 cassetto E2
HT21102300-L	Sgabello SPD/A con ring poggipiedi	HT21102300-L	Tipo D, 1 cass.U.V. + 1 cass. E1 + 1 cass. E2
HT21102300-L	Tipo D-L, 1cass.U.V. + 1cass. E1 + 1cass. E2	HT21102300-L	Tipo E, 1 cassetto U.V. + 1 cassetto E3

## COMPACT « TS », CONFIGURAZIONE DI BASE

Il "Touch Screen" a colori 4,3" sulla tavoletta articolata prevede le seguenti funzioni:

- Controllo di velocità micromotore e inserimento di 3 memorie di lavoro. Visualizzazione digitale
- Controllo di velocità turbina (se previsto nella configurazione) e inserimento di 3 memorie di lavoro. Visualizzazione digitale
- Inversione rotazione micromotore
- Inserimento spray agli strumenti dinamici
- Attivazione dell'impianto di aspirazione polveri e residui
- Segnalazione di allarme visivo per indicare eventuale necessità di revisione o sostituzione del micromotore, in relazione alle ore di funzionamento
- Segnalazione di allarme visivo per indicare la sostituzione della lampada UV
- Comando remoto per l'apertura della porta dello studio, che potrà pertanto avvenire dalla stessa postazione di lavoro, senza doversi spostare
- Attivazione in modalità wireless

di tutti i movimenti della poltrona podologica a 3/5 motori abbinata. Visualizzazione grafica dei singoli movimenti e richiamo delle memorie

- ON/OFF di lampada UV nel cassetto germicida (se prevista nella configurazione cassettei)
- Consultazione del manuale d'uso (versione ridotta)

- **Sensori ottici** su tutti i supporti per alloggiamento strumenti con attivazione automatica e visualizzazione degli stessi sul display
- **Modulo siringa a tre funzioni** (aria, acqua, spray) con corpo in acciaio inox
- **Serbatoio per acqua o liquidi disinfettanti** (capacità 1 L)
- **Inversione di rotazione micromotore** da pannello Touch Screen
- **Pedale multifunzione** con chip blower
- **Guide telescopiche** cassettei con rilascio e chiusura ammortizzata, antifrizione (SILENT SYSTEM)



- **Piano di lavoro in Corian bianco**, resistente, idrorepellente e facile da pulire
- **Predisposizione pneumatica esterna**

Riuniti podologici

## COMPLETAMENTI COMPACT TS



### APPLICAZIONI OPZIONALI



**Cod. 01030201**

**Modulo Micromotore Brushless con Led (Fibre Ottiche) 40000 rpm completo di:**

- Micromotore EMX-L ad induzione spray integrato: micromotore ad elevate prestazioni, coppia massima erogata pari a 3 Ncm Con LED di illuminazione integrato.
- Manipolo dritto Euroclinic PM 1:1 con fibra ottica.

**Cod. 01030202**

**Modulo Micromotore Brushless - 40.000 rpm completo di:**

- Micromotore CEFLA EMX EUROCLINIC ad induzione spray integrato: micromotore ad elevate prestazioni, coppia massima erogata pari a 3 Ncm 40.000 rpm
- Manipolo dritto Euroclinic PM 1:1



**Cod. 01030203**

**Modulo aspirazione (integrato al mobile del riunito) completo di:**

- Cannula tangenziale accoppiabile al manipolo
- Motore ad induzione alloggiato nel vano insonorizzato del riunito, aria aspirata 60 m<sup>3</sup>/h
- Contenitore filtro per polveri integrato

**Cod. 01030204**

**Modulo aspirazione con motore aspirante esterno completo di:**

- Cannula tangenziale accoppiabile al manipolo, necessita di motore aspirante e contenitore filtro esterni



**Cod. 01030205**

**Predisposizione per Turbina (solo per riuniti con alimentazione pneumatica esterna) con fibre ottiche completo di:**

- Applicazione per turbina attacco MidWest con F.O.
- Valvola proporzionale per regolazione della velocità
- Turbina non inclusa

**Cod. 01030206**

**Predisposizione per turbina (solo per riuniti con alimentazione pneumatica esterna) senza fibre ottiche completo di:**

- Applicazione per turbina attacco MidWest
- Valvola proporzionale per regolazione della velocità.
- Turbina non inclusa



**Cod. 01030514**

**Palo Lampada** per lampade scialitiche

**Cod. 01030515**

**Palo Lampada** per lampade con lente

**Turbina Thalia Tkd** - 350000 rpm - Attacco Midwest

**Turbina BRAVIA-L TKD** - Attacco rapido MW Giroflex LED con fibra ottica - 350000 rpm

## Riuniti podologici COMPACT S-X

Cod. 01030300

La continua ricerca di innovazione tecnologica e la grande attenzione verso le richieste del mercato podologico nazionale e internazionale hanno permesso il lancio della nuovissima linea di riuniti "TSX" e "S-X", caratterizzata da braccetti compensati per gli strumenti su tavoletta, garantendo una diversa e più funzionale ergonomia di lavoro.

Riunito per podologia su ruote provvisto di innovativa tavoletta con strumenti a richiamo tramite braccetto compensato. Grande escursione a molla del braccetto con conseguente allungamento del cordone. Questo permette l'utilizzo di ogni singolo strumento anche a grande distanza dalla tavoletta senza doverla spostare continuamente. Arresto del braccetto alla massima estensione per un utilizzo guidato, senza trazioni forzate del cordone. Braccetti strumenti realizzati in alluminio anticorrosione anodizzato in vari colori, coordinati alla verniciatura delle maniglie dei cassetti e della maniglia tavoletta. Rispetto alla versione riuniti con cordoni a pendenti, Compact S-X garantisce una migliore ergonomia di lavoro sul piede opposto: il braccetto estende il cordone al di sopra del piede a riposo. La tavoletta porta strumenti che è stata studiata per garantire la massima ergonomia di lavoro si muove agevolmente su due assi di rotazione tramite una maniglia e permette l'alloggiamento degli strumenti attivi ognuno su un supporto dedicato. La cover della tavoletta in ABS ha una superficie liscia e priva di cavità: la pulizia diventa semplice e veloce. Attraverso il pannello di controllo soft-touch integrato alla consolle l'operatore, scegliendo l'angolo di visualizzazione, se in piedi o da seduto, avrà accesso alle seguenti funzioni:

- Controllo velocità del micromotore
- Controllo velocità della turbina, grazie ad una elettrovalvola proporzionale
- Inversione del senso di rotazione
- Attivazione dello spray al micromotore/turbina (se previsto)
- Accensione della lampada UV nel vano germicida (se provvisto)
- Accensione delle F.O. (se previsto)



Wireless Technology

Infection Control

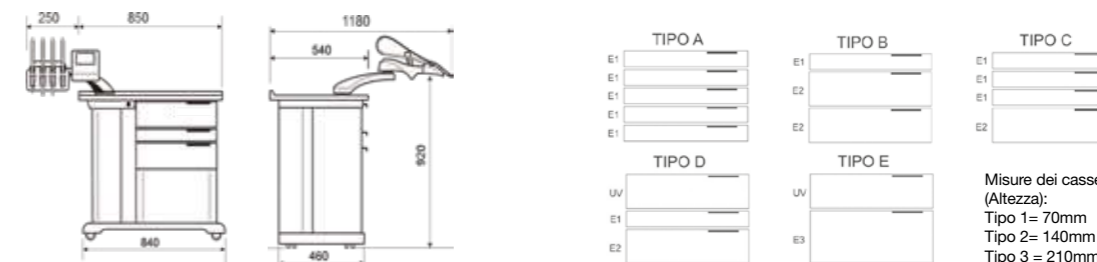

Misure dei cassetti (Altezza):  
Tipo 1= 70mm  
Tipo 2= 140mm  
Tipo 3 = 210mm

DIMENSIONI		TIPOLOGIE DI CASSETTI	
CASSETTIERA VERSIONE LUXE		CASSETTIERA VERSIONE EPOXI	
CODICE	DESCRIZIONE	CODICE	DESCRIZIONE
HT21102300-L	Tipo A-L, 5 cassetti mod.E1	HT21102300-L	Tipo A-L, 5 cassetti E1
HT21102300-L	Tipo B-L, 1 cassetto E1 + 2 E2	HT21102300-L	Tipo B-L, 1 cassetto E1 + 2 cassetto E2
HT21102300-L	Tipo C, 3 cassetti E1 + 1 cassetto E2	HT21102300-L	Tipo C, 3 cassetti E1 + 1 cassetto E2
HT21102300-L	Sgabello SPD/A con ring poggipiedi	HT21102300-L	Sgabello SPD/A con ring poggipiedi
HT21102300-L	Tipo D-L, 1cass.U.V. + 1cass E1 + 1cassE2	HT21102300-L	D-L, 1cass.U.V. + 1 cassetto E1 + 1 cassetto E2

### COMPACT « S-X », CONFIGURAZIONE DI BASE

#### Compact « S-X », predisposizione automatica esterna.

- Piano di lavoro in laminato bianco
- Braccio porta-tavoletta per strumenti articolato con pannello di controllo soft-touch pieghevole
- Sensori ottici su alloggiamenti fino a 4 strumenti
- Guide telescopiche semi-automatiche con chiusura ammortizzata, antifrizione
- Siringa a 3 funzioni (aria-acqua-spray)
- Pedale di controllo ON-OFF
- Serbatoio per acqua o liquidi disinfettanti con capacità di 1 L
- Predisposizione per alimentazione pneumatica esterna (compressore indispensabile)



#### Compact « S-X », con compressore interno - Non provvisto dell'opzione turbina.

- Piano di lavoro in laminato bianco
- Braccio porta-tavoletta per strumenti articolato con pannello di controllo soft-touch pieghevole
- Sensori ottici su alloggiamenti fino a 3 strumenti
- Guide telescopiche semi-automatiche con chiusura ammortizzata, antifrizione
- Siringa a 3 funzioni (aria - acqua - spray)
- Pedale di controllo ON-OFF
- Serbatoio per acqua o liquidi disinfettanti con capacità di 1 L
- Compressore interno a secco per alimentazione degli spray (modulo turbina escluso)



Riuniti podologici

## COMPLETAMENTI COMPACT S-X



### APPLICAZIONI OPZIONALI



**Cod. 01030301**

**Modulo Micromotore Brushless con Led (Fibre Ottiche)  
40.000 rpm completo di:**

- Micromotore EMX-L ad induzione spray integrato: micromotore ad elevate prestazioni, coppia massima erogata pari a 3 Ncm con LED di illuminazione integrato.
- Manipolo dritto Euroclinic PM 1:1 con fibra ottica.



**Cod. 01030302**

**Modulo Micromotore Brushless - 40.000 rpm completo di:**

- Micromotore CEFLA EMX EUROCLINIC ad induzione spray integrato: micromotore ad elevate prestazioni, coppia massima erogata pari a 3 Ncm 40.000 rpm
- Manipolo dritto Euroclinic PM 1:1



**Cod. 01030303**

**Modulo aspirazione (integrato al mobile del riunito) completo di:**

- Cannula tangenziale accoppiabile al manipolo
- Motore ad induzione alloggiato nel vano insonorizzato del riunito, aria aspirata 60 m<sup>3</sup>/h
- Contenitore filtro per polveri integrato

**Cod. 01030304**

**Modulo aspirazione con motore aspirante esterno completo di:**

- Cannula tangenziale accoppiabile al manipolo, necessita di motore aspirante e contenitore filtro esterni.



**Cod. 01030305**

**Predisposizione per Turbina (solo per riuniti con alimentazione pneumatica esterna) con fibre ottiche completo di:**

- Applicazione per turbina attacco MidWest con F.O.
- Valvola proporzionale per regolazione della velocità.
- Turbina non inclusa

**Cod. 01030306**

**Predisposizione per turbina (solo per riuniti con alimentazione pneumatica esterna) senza fibre ottiche completo di:**

- Applicazione per turbina attacco MidWest
- Valvola proporzionale per regolazione della velocità.
- Turbina non inclusa

**Cod. 01030514**

**Palo Lampada** per lampade scialitiche

**Cod. 01030515**

**Palo Lampada** per lampade con lente

**Turbina Thalia Tkd** - 350000 rpm - Attacco Midwest

**Turbina BRAVIA-L TKD** - Attacco rapido MW Giroflex LED con fibra ottica - 350000 rpm



## Riuniti podologici COMPACT S

Cod. 01030400

**COMPACT "S" fa parte dei riuniti Euroclinic di nuova generazione dove il design moderno e compatto si coniuga alla perfezione con la tecnologia integrata per garantire un'elevata ergonomia di lavoro anche in spazi ridotti.**

Il Compact "S" ha struttura bianca in lamiera elettro-zincata verniciata a polveri epossidiche, che garantisce un'elevata resistenza chimica, termica o dei raggi ultravioletti. Il piano di lavoro è in laminato bianco. Compatto e versatile, è provvisto di ruote antistatiche, di cui 2 con freno, per posizionarlo agevolmente anche in spazi ridotti. Da segnalare le speciali guide dei cassettei che permettono una chiusura semi-automatica e ammortizzata nel fine-corsa. Il modello base prevede la predisposizione pneumatica esterna (compressore non incluso) ma è possibile su richiesta fornire la versione pneumatica interna con compressore bicilindrico a secco. È dotato della nuova consolle dove gli alloggiamenti degli strumenti dinamici (micromotore, la cannula di aspirazione coassiale e la siringa a 3 funzioni) dispongono di sensori ottici con tecnologia infrarossi. Novità assoluta in podologia! È possibile prevedere un quarto alloggiamento per l'attacco e il comando di regolazione velocità per una turbina (optional solo nella versione con compressore esterno). La tavoletta porta strumenti che è stata studiata per garantire la massima ergonomia di lavoro si muove agevolmente su due assi di rotazione tramite una maniglia e permette l'alloggiamento degli strumenti attivi ognuno su un supporto dedicato. La cover della tavoletta in ABS ha una superficie liscia e priva di cavità: la pulizia diventa semplice e veloce. Attraverso il pannello di controllo soft-touch integrato alla consolle l'operatore, scegliendo l'angolo di visualizzazione, se in piedi o da seduto, avrà accesso alle seguenti funzioni:

- Controllo velocità del micromotore
- Controllo velocità della turbina, grazie ad una elettrovalvola proporzionale
- Inversione del senso di rotazione
- Attivazione dello spray al micromotore/turbina (se previsto)
- Accensione della lampada UV nel vano germicida (se previsto)
- Accensione delle F.O. (se previsto)

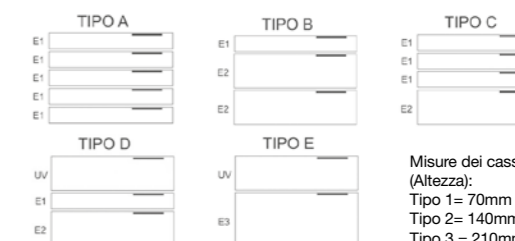
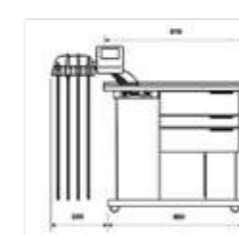
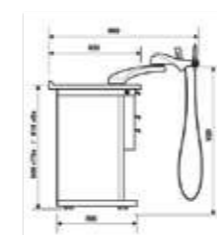

Misure dei cassettei  
(Altezza):  
Tipo 1= 70mm  
Tipo 2= 140mm  
Tipo 3 = 210mm

## DIMENSIONI

## TIPOLOGIE DI CASSETTI

CASSETTIERA VERSIONE LUXE		CASSETTIERA VERSIONE EPOXI	
CODICE	DESCRIZIONE	CODICE	DESCRIZIONE
HT21102300-L	Tipo A, 5 cassettei E1	HT21102300-L	Tipo A, 5 cassettei E1
HT21102300-L	Tipo B, 1 cassettei E1 + 2 cassettei E2	HT21102300-L	Tipo B, 1 cassettei E1 + 2 cassettei E2
HT21102300-L	Tipo C, 3 cassettei E1 + 1 cassetto E2	HT21102300-L	Tipo C, 3 cassettei E1 + 1 cassetto E2
HT21102300-L	Tipo D, 1 cass.U.V. + 1 cass. E1 + 1 cass. E2	HT21102300-L	Tipo D, 1 cass.U.V. + 1 cass. E1 + 1 cass. E2
HT21102300-L	Tipo E, 1 cassetto U.V. + 1 cassetto E3	HT21102300-L	Tipo E, 1 cassetto U.V. + 1 cassetto E3

## COMPACT « S », CONFIGURAZIONE DI BASE

## Compact « S », predisposizione automatica esterna.

- Piano di lavoro in laminato bianco
- Braccio porta-tavoletta per strumenti articolato con pannello di controllo soft-touch pieghevole
- Sensori ottici su alloggiamenti fino a 4 strumenti
- Guide telescopiche semi-automatiche con chiusura ammortizzata, antifrizione
- Siringa a 3 funzioni (aria - acqua - spray)
- Pedale di controllo ON-OFF
- Serbatoio per acqua o liquidi disinfettanti con capacità di 1 L
- Predisposizione per alimentazione pneumatica esterna (compressore indispensabile)



## Compact « S », con compressore interno - Non provvisto dell'opzione turbina.

- Piano di lavoro in laminato bianco
- Braccio porta-tavoletta per strumenti articolato con pannello di controllo soft-touch pieghevole
- Sensori ottici su alloggiamenti fino a 3 strumenti
- Guide telescopiche semi-automatiche con chiusura ammortizzata, antifrizione
- Siringa a 3 funzioni (aria - acqua - spray)
- Pedale di controllo ON-OFF
- Serbatoio per acqua o liquidi disinfettanti con capacità di 1 L
- Compressore interno a secco per alimentazione degli spray (modulo turbina escluso)



Riuniti podologici

## COMPLETAMENTI COMPACT S



### APPLICAZIONI OPZIONALI



**Cod. 01030401**

**Modulo Micromotore Brushless con Led (Fibre Ottiche)  
40000 rpm completo di:**

- Micromotore EMX-L ad induzione spray integrato: micromotore ad elevate prestazioni, coppia massima erogata pari a 3 Ncm con LED di illuminazione integrato
- Manipolo dritto Euroclinic PM 1:1 con Fibra Ottica

**Cod. 01030402**

**Modulo Micromotore Brushless - 40.000 rpm completo di:**

- Micromotore CEFLA EMX EUROCLINIC ad induzione spray integrato: micromotore ad elevate prestazioni, coppia massima erogata pari a 3 Ncm 40.000 rpm
- Manipolo dritto Euroclinic PM 1:1



**Cod. 01030403**

**Modulo aspirazione (integrato al mobile del riunito) completo di:**

- Cannula tangenziale accoppiabile al manipolo
- Motore ad induzione alloggiato nel vano insonorizzato del riunito, aria aspirata 60 m<sup>3</sup>/h
- Contenitore filtro per polveri integrato

**Cod. 01030404**

**Modulo aspirazione con motore aspirante esterno completo di:**

- Cannula tangenziale accoppiabile al manipolo, necessita di motore aspirante e contenitore filtro esterni.



**Cod. 01030405**

**Predisposizione per Turbina (solo per riuniti con alimentazione pneumatica esterna) con fibre ottiche completo di:**

- Applicazione per turbina attacco MidWest con F.O.
- Valvola proporzionale per regolazione della velocità
- Turbina non inclusa

**Cod. 01030406**

**Predisposizione per turbina (solo per riuniti con alimentazione pneumatica esterna) senza fibre ottiche completo di:**

- Applicazione per turbina attacco MidWest
- Valvola proporzionale per regolazione della velocità
- Turbina non inclusa



**Cod. 01030514**

**Palo Lampada** per lampade scialitiche

**Cod. 01030515**

**Palo Lampada** per lampade con lente

**Turbina Thalia Tkd** - 350000 rpm - attacco Midwest

**Turbina BRAVIA-L TKD** - Attacco rapido MW Giroflex LED con fibra ottica - 350000 rpm

## Riuniti podologici CAPRICE

Cod. 01030600

Il cart podologico Caprice si distingue per i vantaggi delle funzioni racchiuse in un'attrezzatura completa e minimale nelle dimensioni.

Leggero e colorato, agile negli spostamenti grazie alle ruote gommata piroettanti antistatiche, rispetta le caratteristiche strutturali, offre le funzioni essenziali per il pedicure specializzato e - specialmente nella versione Professional con display - il Caprice offre un assaggio della tecnologia integrata: tutte caratteristiche garantite da Euroclinic.

Rivoluzionario cart da podologia, Caprice presenta una struttura solida e offre tutte le funzioni necessarie per prestazioni professionali moderne di alto livello, in un ingombro pratico e compatto, provvisto di predisposizione pneumatica interna con compressore in dotazione. Estremamente versatile, disponibile nella versione Professional o in quella base, questo miniriunito è concepito con principi estetici essenziali ed è dotato di tutti gli strumenti indispensabili a ogni professionista del piede. Dispone di pedale per la funzione ON/OFF di accensione e spegnimento micromotore.

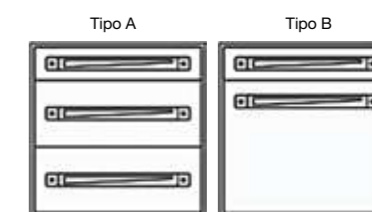
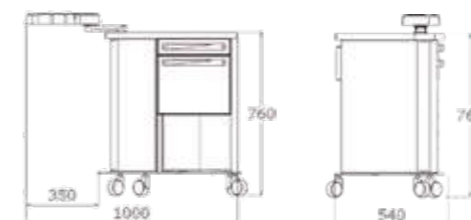

### DIMENSIONI

### TIPOLOGIE DI CASSETTI

CODICE	DESCRIZIONE
01030602	Cassettiera di Tipo A
01030603	Cassettiera di Tipo B

Il cart-podo Caprice è dotato di consolle porta strumenti posta su un braccio snodato, dove alloggiato gli strumenti dinamici: il micromotore, la cannula di aspirazione coassiale e la particolarmente utile siringa 3 funzioni "aria - acqua - spray".



Anche la struttura metallica di Caprice è verniciata con polveri epossidiche, la struttura è disponibile in colore alluminio (RAL9006) o bianco (RAL9003), il top è antigraffio e antiacido, mentre i frontali dei cassetti possono essere scelti tra i molteplici colori della tabella RAL disponibili.



## Riuniti podologici CAPRICE

## Accessori Riuniti Podologici TELECAMERA EVCS ED420/P

### Integrata su Lampada Led



Una nuovissima telecamera di produzione Euroclinic progettata esclusivamente per i professionisti podologi più esigenti che intendono qualificare il proprio studio con un'attività diagnostica di alto livello. È provvista di un semplice sistema di connessione (per visualizzazione) direttamente a PC o Notebook tramite

porta USB e uscita video-composita per monitor. Il peso contenuto e la facilità di utilizzo oltre alla qualità dei componenti fanno di questa piccola telecamera **integrata o montata alla lampada LED** del riunito uno strumento utile per documentare casi clinici per uso scientifico o per uso sanitario nella gestione delle cartelle pazienti. È possibile utilizzare la sola telecamera dopo aver installato il driver tramite un cd di installazione. Nel caso si utilizzi il Software EDM\_Videocapture (optional), la registrazione video-audio del filmato e la cattura del fermo immagine possono essere effettuati tramite pedale wireless senza dover utilizzare le mani.

Il kit della telecamera EVCS ED420/P è composto da:  
Telecamera 1/3" CCD SONY CD  
installazione driver

#### Dati tecnici della telecamera:

Image Sensor:	1/3" interline CCD
Signal format:	PAL
CCD model:	ICX409AK Sony
Number of Pixel:	752(H) x 582(V)
Scanning System:	2:1 Interlace
Synchronization:	Internal
Horizontal Frequency:	15,625 kHz
Vertical Frequency:	50,00 Hz
Horizontal Resolution:	520 TV lines
Video Output level:	1.0p-p, 75 ohm (Video 0.714Vp-p, Sync. 0.286Vp-p)
Burst level:	0.286 Vp-p
S/N ratio:	48dB or better (gamma=1, AGC=off, Aperture=off, Lumin. signal)
Min Illumination:	0.05 lux (Video Output 50%, AGC On, F1.2) at Frame Integr. x 8t
Y correction:	0.45 or 1.0
AGC:	+18 dB Max
Iris control:	Electrical Iris / lens Iris (DC control)
Electrical Shutter:	1/50 to 1/120,000 sec



#### Cod. 01030607

##### Modulo Micromotore Brushless - 40.000 rpm

- Micromotore EMX ad induzione spray integrato: micromotore ad elevate prestazioni, coppia massima erogata pari a 3 Ncm 40.000 rpm
- Manipolo Euroclinic by Castellini PM 1:1

#### Cod. 01030605

##### Modulo Micromotore E-Type

#### Cod. 01030604

##### Modulo Siringa

##### Modulo aspirazione completo di

- Cannula tangenziale accoppiabile al manipolo
- Motore ad induzione alloggiato nel vano insonorizzato del riunito, aria aspirata 60 m³/h
- Contenitore filtro per polveri integrato

#### Cod. 01030606

##### Modulo aspirazione completo di

- Motore aspirante Integrato



Vano laterale in cui sono collocati il serbatoio dell'acqua distillata (siringa/spray) e il contenitore per la raccolta delle polveri (sistema di aspirazione).

### SOFTWARE EDM VIDEOCAPTURE CON PEDALE



Software di produzione Euroclinic, semplice e intuitivo grazie ad una grafica con pochi testi e icone completa la telecamera per podologia EVCS ED420/P poiché permette di effettuare acquisizioni audio/video e snapshots con gestione anagrafica pazienti.

Composto da:  
CD/Chiavetta USB d'installazione  
- Pedale wireless - Ricevitore

### LETTORE TESSERA SANITARIA



Il kit per la "lettura della tessera sanitaria" permette di inserire i dati essenziali del paziente (nome, cognome, data di nascita e codice fiscale) senza l'utilizzo della tastiera, strisciando semplicemente la tessera nell'apposito lettore.

Il kit è composto da:  
Lettoressa a strisciamento - CD driver Lettoressa  
- Staffa di fissaggio (su PC/Monitor)

## Accessori

# MANIPOLI E TURBINE



**Cod. 01030501 - Prezzo € 960,00**  
**Manipolo Dritto Spray Intra**  
 Con fibra ottica  
 In titanio autoclavabile 135°C.  
 Rapporto di trasmissione 1:1



**Cod. 01030502 - Prezzo € 290,00**  
**Manipolo Dritto Spray Intra**  
 Tipo spray: interno  
 Tipo attacco: intramatic universale  
 Velocità di rotazione giri/min. (velocità micromotore impostata a 40.000 giri/min.): 40.000  
 Peso manipolo: 88 g  
 Diametro della fresa: 2,334/2,350 mm  
 Max lunghezza della fresa: 44,50 mm  
 Tipo di lubrificazione: Olio  
 Autoclavabile: 135°C  
 Rapporto di trasmissione 1:1



**Cod. 01030503 - Prezzo € 120,00**  
**Manipolo Dritto Spray Esterno**  
 Tipo spray: esterno  
 Rapporto di trasmissione 1:1



**Cod. 01030504 - Prezzo € 980,00**  
**Turbina Micra L - con led**  
 Triplo Simple Spray  
 Attacco GYROFLEX LED.  
 Bloccaggio frese con tasto a pressione  
 345.000 r.p.m giri/min.  
 Consumo d'aria: 38 L/min a 2,8 bar  
 Autoclavabile. Peso: 45 g



**Cod. 01030505 - Prezzo € 390,00**  
**Turbina TKD Thalia**  
 Simple Spray  
 Attacco Midwest  
 Bloccaggio frese con tasto a pressione  
 355.000 r.p.m giri/min.  
 Consumo aria: 46 L/min. a 2,8 bar  
 Autoclavabile  
 Peso: 49 g

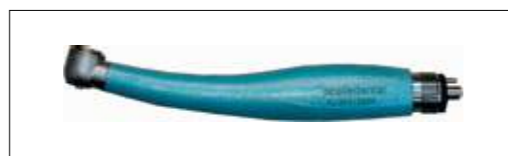

**Cod. 01030506 - Prezzo € 90,00**  
**Turbina Smart Connessione Fissa**  
 Bloccaggio frese con tasto a pressione  
 Cuscinetti in ceramica  
 Autoclavabile: 135°C

## ACCESSORI



**Cod. 03040402 - Prezzo € 27,00**  
**SO 2000 Lubrificante Spray**  
 Lubrificante, garantisce l'ottimale funzionamento dei micromotori in titanio. Da utilizzare prima della sterilizzazione in autoclave. Specifico per strumenti di precisione e micromotori, per preservarne la meccanica dall'eventuale deterioramento della lega metallica, causato da residui ematici, soluzioni saline o detergenti.



**Cod. 03040403 - Prezzo € 9,00**  
**Riduttore per manipolo**  
 Riduttore attacco per manipolo



**Cod. 03040404 - Prezzo € 9,00**  
**Riduttore per turbina**  
 Riduttore attacco per turbina

## Lampada scialitica per riuniti MP3020

Cod. 03060305

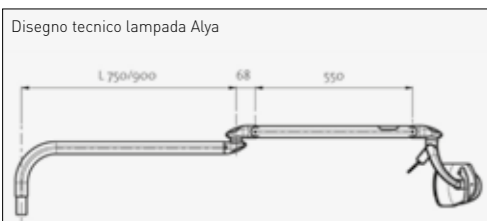

### CARATTERISTICHE TECNICHE

Tensione di alimentazione: 17÷24V AC +/- 10% 50/60 Hz
Potenza assorbita: 20 W
Dimensioni area di lavoro: 170 x 85 mm
Intensità luminosa: 8.000 - 60.000 lux @ 700 mm
Temperatura di calore: 5.000 k
Conforme alla direttiva: 93/42 CEE dispositivi medici - classe I
Norme applicate: EN60601-1 EN60601-2 - UNI EN ISO 9680

MP3020 è insieme una fonte perfetta di luce e di comfort: per chi illumina, e per chi è illuminato.

Grazie alla sua struttura economica, Alya rende il lavoro fluido e agevole: una sola mano è sufficiente per direzionare perfettamente lo spot. La luce generata dai led di MP3020 è priva di infrarossi e quindi "fredda"; questo garantisce il massimo comfort al paziente che non percepisce calore sul viso.

L'altissimo rendimento dei led riduce, inoltre, la generazione di calore che può essere così disperso da un semplice dissipatore. L'assenza della ventola di raffreddamento rende MP3020 assolutamente silenziosa. Il design di MP3020 conferisce allo studio medico un carattere sobrio e moderno allo stesso momento. MP3020 sfrutta un'avanzata tecnologia a luce fredda, grazie all'installazione di due led ad alto flusso luminoso.

La luce riflessa da due parabole è scialitica, quindi priva di ombre, pura e perfettamente definita. Alla perfezione dell'illuminazione e dell'abbattimento della temperatura, MP3020 aggiunge la facilità di gestione del flusso luminoso per intensità e direzione.

L'accensione e il controllo dell'intensità luminosa avvengono tramite un micro-joystick posto sulla testata, tramite sensore di prossimità ove applicato o direttamente dalla faretra del riunito. Un segnale sonoro indica il raggiungimento della minima e della massima intensità luminosa.

Le maniglie possono essere staccate dal corpo della lampada, sterilizzate e reinserite, con un semplice "clic".

## Lampada Led VISIANO 20-2

Cod. 03060303



VISIANO 20-2 è uno strumento eccezionale.

Grazie ad un design unico, alla più avanzata tecnologia di illuminazione e alla massima qualità della luce, garantisce condizioni ottimali per una visita medica. Nel laboratorio è importante vedere il meglio possibile ed è indispensabile un'illuminazione che non scenda a compromessi.

VISIANO 20-2 garantisce:

- Massima qualità della luce grazie alla testa concava, all'ottica a diamanti e ai LED di qualità premium, a un campo luminoso omogeneo e all'elevata intensità luminosa, all'assenza di ombre e alla resa cromatica superiore (Ra > 95, R13 > 93)
- Durevole, sicura ed economica, basso consumo energetico, convertitore incorporato, corpo lampada esente da manutenzione, telaio in alluminio di alta qualità e giunti durevoli
- Massimo raggio d'azione ed ergonomia, testa della lampada rotante a 360°, ampio sbraccio;
- Quattro livelli di dimmerazione intensità luminose ripetibili, anche come illuminazione ambiente indiretta in aree sensibili
- Sicurezza testata, certificazione medica secondo IEC 60601, unico in questa categoria
- Ottica a diamanti LED premium

### CARATTERISTICHE TECNICHE

Intensità luminosa 60 000 Lux / 0,5 m
Temperatura colore 3500 K / 4500 K;
Campo di illuminazione 1,0 m Ø 21 cm
Resa cromatica Ra > 95
Controllo Tastiera a membrana sulla testa della lampada
Classe di protezione II Norme EN 60601-1, EN 60601-2-41 Grado di protezione IP 20
2 temperature colore, 4 livelli di dimmerazione, antimicrobica, guida circolare (asse rotante a 360°)

## Lampada OPTICLUX 10-1 P TX

Cod. 03060308

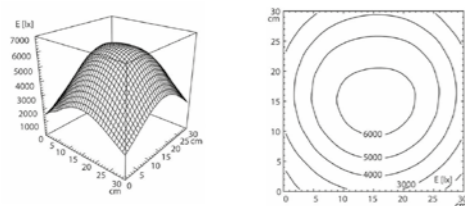
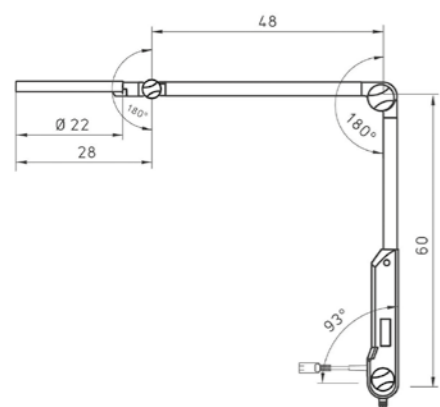

L'OPTICLUX ha tutto ciò che un moderno apparecchio d'illuminazione con lente deve avere: una lente robusta con ingrandimento di 1,9 volte, i nuovissimi moduli LED, snodi ergonomicamente testati e funzionamento intuitivo. Il particolare vantaggio di OPTICLUX è il suo ampio campo di illuminazione con la qualità della luce diurna, eccezionali proprietà di resa del colore e lunga durata di vita senza manutenzione.

Come dispositivo medico certificato, è versatile in dermatologia, in clinica e in ambulatorio ad uso medico, odontoiatrico e veterinario, nei laboratori e per il controllo della sterilizzazione.

### CARATTERISTICHE TECNICHE

Temperatura colore luce diurna 6500 K
Lente in materiale sintetico con 3,5 diottrie
Caratteristiche di riproduzione cromatica CRI > 93, R9 > 90, R13 > 95
Campo di illuminazione omogeneo e luminoso
Dimmerabile in continuo
Fissaggio universale
Corpo lampada di alta qualità, durevole
Opzionale con luce di Wood: 365 nm

### I VANTAGGI DELLA TECNOLOGIA LED NELL'ILLUMINAZIONE DELLA POSTAZIONE OPERATIVA PROFESSIONALE

I vantaggi della tecnologia LED nell'illuminazione della postazione operativa professionale

- Diffusione del calore e dell'emissione d'infrarossi inferiore alle illuminazioni tradizionali
- Resa naturale della parte illuminata, rispetto della pelle (la tecnologia LED fornisce una luce priva di componenti IR e UV), eccellente contrasto dei dettagli
- Luce bianca simile alla luce del giorno per una risoluzione fedele dei colori e una diminuzione della stanchezza oculare dell'operatore

## Lampada EVO LED

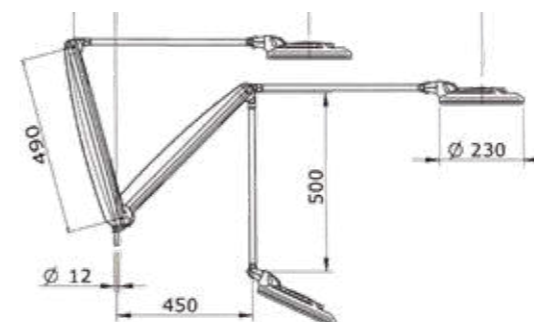

### Lampada con la tecnologia LED

Proiettore in policarbonato completa di 7 HI POWER LED 10 W 6000 K, protetta da uno schermo frangiluce. Lente biconvessa in vetro ottico. Grazie ad uno snodo regolabile alla base della lampada è possibile la rotazione laterale del proiettore.

Cod. 03060306

#### • MODELLO LED 3 EVO2

con lente d'ingrandimento da 3,5 dt

Cod. 03060301

#### • MODELLO LED 5 EVO2

con lente d'ingrandimento da 5 dt

Cod. 03060302

#### • MODELLO LED 8 EVO2

con lente d'ingrandimento da 3,5 dt  
più lentina aggiuntiva da 7,5 dt

### Prodotta in Italia, la lente EVO ha 7 led ad alta potenza che garantiscono una visibilità da luce naturale

I costi di manutenzione sono minimi grazie alla durata media di 80.000 ore che elimina la spesa per la sostituzione periodica delle tradizionali lampade fluorescenti: anche lo starter produce un risparmio energetico fino all'80%.

EVO LED ha un impianto a bassissima tensione (soli 34 V; consumo 14 W) con una ridotta temperatura e resistenza meccanica priva di filamenti, dall'accensione istantanea.

Grazie alla tecnologia led, fornisce un'ottima definizione dell'oggetto osservato attraverso l'apertura del fascio luminoso a 90°. EVO LED ha una lente biconvessa in vetro ottico, disponibile da 3 e 5 diottrie; è completa di schermo frangiluce di protezione.

## Compressore A SECCO 6 LT

Cod. 01030507

Il compressore è considerato uno degli elementi centrali e vitali per la vostra attività ambulatoriale. Il suo utilizzo viene richiesto per un buon funzionamento dei seguenti elementi:

- Turbina
- Spray al micromotore
- Raffreddamento del micromotore
- Siringa multifunzione



### CARATTERISTICHE TECNICHE

Tipo: Oil less
Aria aspirata: 91 L/min
Pressione max: 7 Bar
Assorbimento: 650 watt
Rumorosità: 58 db (A)
Serbatoio: 6 L
Dimensioni: 42x17x40h cm
Peso: 16 kg

## Compressori OLIO

### COMPRESSORE OLIO 2 TESTE

Cod. 01030508



### CARATTERISTICHE TECNICHE

Tipo: a olio
Aria aspirata: 100 L/min
Pressione max: 8 Bar
Assorbimento: 680 watt
Rumorosità: 47 db (A)
Serbatoio: 24 L
Dimensioni: 40x40x52h cm
Peso: 45 kg

### COMPRESSORE OLIO 1 TESTA

Cod. 01030509



### CARATTERISTICHE TECNICHE

Tipo: a olio
Aria aspirata: 50 L/min
Pressione max: 8 Bar
Assorbimento: 340 watt
Rumorosità: 45 db (A)
Serbatoio: 24 L
Dimensioni: 40x40x52h cm
Peso: 28 kg



## Motore Aspirante **FAST**

Cod. 01030512

**Il motore aspirante Fast è eccezionale nell'aspirazione dei residui delle fresature sulle unghie**

Estremamente veloce cattura una percentuale di polveri molto elevata. La potenza/velocità del motore è regolabile in funzione del trattamento che si sta eseguendo. Il sacco filtrante a noma B.I.A. di grandi dimensioni garantisce un'elevata qualità dell'aria.



### CARATTERISTICHE TECNICHE

Tensione: 220-230 Volt
Frequenza: 50 Hz
Pot.Assorbita: 800 Watt
Mod.Impegno: Continuo
Rumorosità: 68 dB
Portata d'aria: 39 L/s (max)
Dimensioni: 38x29x40 cm
Peso: 12 Kg

## Motore Aspirante **ENDURING**

Cod. 01030511

**Il motore aspirante Enduring lavora con un motore brushless che ne permette l'uso continuo**

Silenzioso e potente garantisce una durata nel tempo ineguagliabile. Il sacco filtrante a noma B.I.A. di grandi dimensioni garantisce un'elevata qualità dell'aria.



### CARATTERISTICHE TECNICHE

Tensione: 220-230 Volt
Frequenza: 50 Hz
Pot.Assorbita: 415 Watt
Mod.Impegno: Continuo
Rumorosità: 58 dB
Portata d'aria: 20 L/s (max)
Dimensioni: 38x29x40 cm
Peso: 17 Kg

## Introduzione ARREDI MODULARI



PRODOTTO ITALIANO

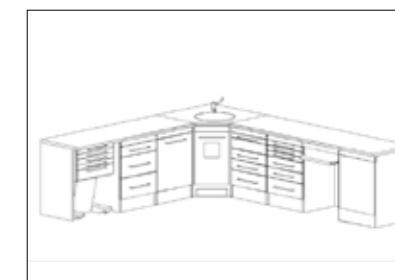
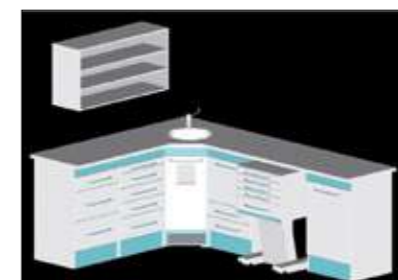
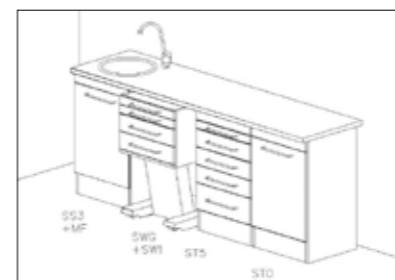

DIVENTA L'ARCHITETTO DEL TUO SPAZIO OPERATIVO.

Utilizzando elementi componibili lineari e/o angolari, così da creare l'ambiente più adatto per ogni esigenza operativa e di spazio. Tutti i moduli sono realizzati con materiali di qualità, resistenti e certificati, adatti alle operazioni d'igiene.

**Contattaci per realizzare la tua postazione di lavoro su misura!**



### Eccellente strumento di lavoro per il podologo che pretende performance e design

Materiali selezionati e design orientato alla funzionalità: queste le caratteristiche degli arredi proposti da Podimed, realizzati in modo eccellente per allestire moderni studi medici. Servomobili, comer sterilizzazione, arredi modulari: tutto risponde alle esigenze di spazio e movimento.

## Servomobile SMART



Cod. 01040101

Banco Servomobile completo di gettarifiuti.

Ampio cart per postazioni podologiche, garantisce spazio e funzionalità. Costruito interamente in lamiera di Acciaio e verniciato con polveri epossidiche, è dotato di 6 ruote di cui 2 con freno, antistatiche. Il piano lavoro è in laminato antigraffio e antiacido. Smart è dotato di vano laterale porta micromotore, di contenitore estraibile getta rifiuti, 5 cassette e di altri tre pratici cassette per riporre lo strumentario.

Le maniglie dei cassette sono in silver metallizzato ma, su richiesta al momento dell'ordine, è possibile la verniciatura nel colore coordinato con tabella RAL.

### CARATTERISTICHE TECNICHE

Dimensioni: L 85 cm, P 54 cm, H 77 cm

Peso: 50 kg

## Servomobile SW2P



Cod. 01040102

Con vano laterale porta micromotore e cassetto UV

Versatile servomobile in lamiera di ferro verniciato con polveri epossidiche, si muove su ruote antistatiche piroettanti. Composto di tre cassette portastrumenti e un cassetto con lampada germicida UV, offre lateralmente il vano porta micromotore. Il top bianco è in laminato antiacido e antigraffio; le maniglie standard sono silver metallizzato ma, in fase d'ordine è possibile la verniciatura in altro colore.

### CARATTERISTICHE TECNICHE

Dimensioni: L 85 cm, P 54 cm, H 83,5 cm

Peso: 40 kg

## Servomobile SW2



Cod. 01040103

Compatto servomobile con cassette

Servomobili essenziali e quindi ideale per i piccoli spazi. Realizzati in lamiera di acciaio verniciata con polveri epossidiche, sono dotati di ruote antistatiche piroettanti per aumentare la praticità degli spostamenti. Tutti i servomobili hanno un piano in laminato antigraffio.

Le maniglie dei cassette sono in silver metallizzato ma, su richiesta al momento dell'ordine, è possibile la verniciatura nel colore desiderato da tabella RAL. Il servomobile SW2 è composto di quattro cassette portastrumenti; il servomobile SW3P ha un cassetto con lampada germicida UV mentre il SW4 un cassetto portastrumenti, ma entrambi dispongono di un pratico vano a vista con ripiano estraibile.

Il trolley SW4 può alloggiare micromotori spray o con aspirazione.

### CARATTERISTICHE TECNICHE

Dimensioni: L 50 cm, P 46 cm, H 81 cm

Peso: 30 kg

## Servomobile SW3P



Cod. 01040104

Pratico trolley con vano porta micromotore

## Servomobile SW4



Cod. 01040105

Servomobile con ampio vano estraibile

## Modulo di arredo **AUTOCLAVE**

Moduli indispensabili e progettati specificatamente per alloggiare le autoclavi, con tutti gli accorgimenti del caso circa necessità di ventilazione e solidità.



Cod. 03070102  
**Porta autoclave SMALL**

#### CARATTERISTICHE TECNICHE

Dimensioni ingombro: L 50 x P 52 x H 85 cm

Dimensioni vano (standard predisposto per autoclave YGEA - 7 litri): L 44 x H 37.8 cm

SMALL e BIG sono realizzati in lamiera di acciaio verniciata. Dispongono di top in laminato trattato, ripiano fisso per alloggiamento autoclave e di un cassetto inferiore con maniglia in alluminio anodizzato.

Il colore standard per i frontali è il bianco; con un supplemento optional, è possibile ordinare il frontale colorato scegliendo tra la tabella RAL. Il mobile a colonna per sterilizzazione è realizzato da Euroclinic in metallo verniciato a polveri epossidiche. Il ripiano è in print bianco antigraffio. Questo modulo deve essere fissato a muro, per garantire la stabilità e la sicurezza dell'autoclave alloggiata nell'apposito ripiano scorrevole. Dispone di un vano sigillatrice con anta a ribalta e ripiano scorrevole, e di 3 ampi cassetti (L 56 x H 30 cm). Il colore standard per i frontali è il bianco RAL 9003 e per le maniglie è il silver metallizzato. In fase di progettazione è possibile scegliere con un supplemento optional frontali e/o maniglie colorati scegliendo tra la tabella RAL.



Cod. 03070103  
**Porta autoclave BIG**

#### CARATTERISTICHE TECNICHE

Dimensioni ingombro: L 60 x P 54 x H 180 cm

Dimensioni vano (standard predisposto per autoclave YGEA - 18 litri B o S): L 53 x H 40 cm

Sterilizzazione

## PERCORSO STERILIZZAZIONE

### 1. Decontaminare .....

La disinfezione a freddo è la prima fase del ciclo di sterilizzazione.

### 2. Detergere .....

Tecnica ultrasonica per una profonda detersione degli strumenti.

### 3. Confezionare .....

Come garanzia di sterilità nel tempo occorre imbustare gli strumenti.

### 4. Sterilizzare .....

L'autoclave è l'unica apparecchiatura per una sterilizzazione legalmente certificata.



## Autoclave STERIX

Cod. 03010105  
Cod. 03010106  
Prezzo su richiesta

**Sterilization for professionals. Il progetto STERIX nasce dall'esigenza di riaffermare il valore della qualità e dell'eccellenza nel settore della sterilizzazione e di garantire la sicurezza delle terapie per evitare inattese conseguenze economiche e legali.**



Il progetto STERIX racchiude numerose innovazioni che elevano le prestazioni, la sicurezza, l'affidabilità e la durata delle autoclavi. STERIX è l'autoclave ideale per sterilizzare la strumentazione chirurgica più delicata perché grazie al suo esclusivo sistema di riscaldamento gli strumenti non vengono esposti a sbalzi termici o a «over heating» e quindi preservano nel tempo le caratteristiche operative originali.

Il sistema di riscaldamento è il cuore pulsante di ogni autoclave.

Un sistema di riscaldamento mediocre determina prestazioni mediocri (tempi lunghi e consumi elevati) e genera problemi tecnici che causano costi e disservizi. MediCare Solutions ha sviluppato un sistema di riscaldamento esclusivo che assicura prestazioni eccellenti, consumi ridotti e massima affidabilità.

Il sistema di riscaldamento si sviluppa con 3 tecnologie inter indipendenti:

- **Integrated adaptive heat:** questo sistema prevede l'uso di 3 resistenze indipendenti per riscaldare la parte bassa e la parte alta della camera garantendo un controllo più preciso della temperatura.
- **Double steam generator:** il generatore di vapore consente di iniettare vapore in camera e accelerare il ciclo di sterilizzazione.
- **Air warm up system:** permette di riscaldare l'aria durante la fase di ventilazione, non comporta consumi aggiuntivi e contribuisce a migliorare e accelerare la fase di asciugatura con la temperatura sempre sotto controllo.

Le caratteristiche esclusive della termoregolazione adattiva STERIX consentono di sterilizzare la strumentazione chirurgica più delicata preservandone le proprietà operative e la durata. Una turbina che lavora male non solo richiede più tempo per il trattamento, ma talvolta induce trattamenti meno precisi. Per garantire la sicurezza della sterilizzazione, la norma EN 13060 prescrive alcune regole. Tra queste è prevista la capacità dell'autoclave di espellere l'aria dal recipiente a pressione. La presenza di aria all'interno della camera inibisce al vapore di depositarsi su tutte le superfici e soprattutto sulle superfici più difficili dei micromeccanismi e dei corpi cavi. Per raggiungere i livelli di vuoto prescritti dalla norma in tempi rapidi, le autoclavi STERIX sono dotate di pompe per il vuoto bicilindriche molto potenti - 44 lt/min - 0,97 bar. La potenza della pompa e il fatto di lavorare sempre sotto il limite consentono di garantire una maggiore durata e affidabilità della pompa con un significativo risparmio di spesa.

Un potente circuito di raffreddamento consente alla pompa di lavorare in modo ottimale anche in condizioni di lavoro intensivo.

### Semplicità vuol dire sicurezza

Sebbene l'autoclave si avvalga di tecnologie sofisticate, il suo utilizzo è semplice e intuitivo: basta selezionare il programma e premere il tasto start. L'intero ciclo viene monitorato dal microprocessore e a fine ciclo si accende la luce verde che consente l'apertura della porta. Grazie al piano di risparmio energetico, STERIX consente di effettuare anche il ciclo notte. Anche in questo caso il ciclo è monitorato dal microprocessore. Alla mattina l'operatore troverà la strumentazione sterilizzata e asciutta e l'autoclave spenta. La semplicità di utilizzo è sinonimo di sicurezza.

Più è semplice, più rari sono gli errori.

### Prestazioni eccellenti

La rapidità dei cicli e la capacità di carico determinano il concetto di prestazione.

Le autoclavi STERIX eseguono cicli molto rapidi con una capacità di carico «utile» elevata e flessibile. La possibilità di fare molti cicli durante la giornata consente di ridurre il numero



di strumenti e migliora l'organizzazione del lavoro con costi molto inferiori. STERIX è stata progettata per studi professionali esigenti che lavorano intensamente e che hanno bisogno di fare numerosi cicli durante la giornata.

### Risparmio energetico

La potenza del sistema di riscaldamento e della pompa consentono di lavorare sotto il limite anche in condizioni critiche e questo si traduce in minore consumo. La capacità di recupero della energia termica per il generatore, il preriscaldamento dell'acqua e l'asciugatura ventilata, consentono di avere benefici a consumo e costo zero. La funzione di preriscaldamento della camera e dell'acqua e la possibilità di programmare la sterilizzazione notturna (ciclo notte) consentono di ridurre ulteriormente costi e consumi. L'autoclave è dotata di 2 serbatoi da 5,5 litri cadauno, facilmente accessibili e lavabili. Un sistema di misurazione della durezza dell'acqua permette di evitare che il calcare si depositi nel circuito idraulico causando malfunzionamenti.

Il serbatoio dell'acqua di carico è dotato di un sistema di pre-riscaldamento e degassificazione. Attacchi rapidi sul frontale e sul posteriore permettono il carico e lo scarico dei serbatoi. L'intero circuito idraulico è protetto da filtri in acciaio inox rimovibili e lavabili, questi impediscono alle impurità di penetrare nel circuito e generare malfunzionamenti.

### Eco-sostenibilità

Il progetto STERIX coniuga eccellenza, tecnologia, prestazioni ed eco-sostenibilità. La struttura e i carter in acciaio inossidabile e la rinuncia ad un uso indiscriminato della plastica esprimono la sensibilità di Medicare per l'ambiente.

Le tecnologie di recupero dell'energia termica (per il generatore di vapore e il preriscaldamento), la coibentazione termica e i programmi di risparmio energetico contribuiscono alla eco-sostenibilità del progetto STERIX.

## Autoclave STERIX

Cod. 03010105  
Cod. 03010106  
Prezzo su richiesta

### Sterilization for Professionals.

Le autoclavi STERIX sono in acciaio inossidabile verniciato in bianco ghiaccio. Su richiesta è disponibile anche la versione in acciaio INOX satinato.

#### Industria 4.0

- L'autoclave consente di effettuare dei cicli anche da remoto. Questo consente di aderire alle detrazioni fiscali previste dal decreto Industria 4.0
- Recupero del 50% del costo comprensivo di IVA in 3 anni attraverso il meccanismo del credito di imposta
- Industria 4.0 è applicabile a tutte le società di persone e/o di capitale
- Tutto questo si cumula con i vantaggi legati all'ammortamento
- Le autoclavi STERIX sono disponibili in 2 misure: 18 L e 24 L

#### Camera di sterilizzazione: Garanzia 20 anni

- Le camere sono realizzate in acciaio AISI 304 senza saldature
- Il design della camera consente di eliminare tutte le saldature di fissaggio. Le saldature di fissaggio sono un elemento critico di molte autoclavi di classe B
- Il fissaggio viene garantito da dime meccaniche che permettono di ottenere una stabilità strutturale senza interferenze con la camera
- Grazie a queste specifiche la camera è garantita per 20 anni/100.000 cicli in condizioni di corretta manutenzione

#### Sistema di chiusura sicura

Il meccanismo di chiusura è costituito da 4 cardini e questo rappresenta una sicurezza nel caso si verifichi il cedimento di un cardine.

#### Pompa per il vuoto

STERIX è dotata di una potente pompa a doppia testata con una portata di 40 L/min (quasi il doppio delle pompe normalmente utilizzate dalla concorrenza).

Grazie alla azione della pompa si garantisce la totale espulsione dell'aria (0,98 bar) e quindi la sterilizzazione dei corpi cavi A e B corpo cavo A: il cui rapporto tra il diametro e la profondità della cavità è compreso tra 1/5 e 1/750 corpo cavo B: il cui rapporto tra il diametro e la profondità della cavità è inferiore a 1/5.

#### Circuito idraulico

- Doppio serbatoio da 5,5 L cadauno con fissaggio soft
- Sistema di controllo della durezza dell'acqua per preservare la pulizia del circuito e della camera
- Preriscaldamento dell'acqua di carico attraverso il sistema Warm Up
- Contatore volumetrico
- Filtri di protezione per evitare che impurità e residui entrino nel circuito interno
- Scarico frontale e posteriore
- Predisposizione per carico automatico attraverso un demineralizzatore o un serbatoio esterno
- I sistemi di rigenerazione dell'acqua interni alla autoclave hanno più svantaggi che vantaggi

#### Pannello di comando

- Ampio display con indicazioni chiare e precise
- Touch-screen
- Superficie in plexiglass liscia e senza intercapedini: è resistente e facile da pulire luce e codice colore
- Sotto il pannello di comando è collocata una luce a LED che illumina il piano di lavoro
- Durante il ciclo la stessa sorgente segnala attraverso il codice colore la fase in cui si trova l'autoclave

Cod. 03010105  
AUTOCLAVE STERIX 18 L  
Cod. 03010106  
AUTOCLAVE STERIX 24 L



#### Microprocessore

- Il potente microprocessore a bordo della autoclave consente di memorizzare fino a 4000 cicli (il numero di cicli memorizzati può variare in base al modello di campionatura pre-impostato)
- Le informazioni memorizzate sono facilmente accessibili grazie al sistema WI-FI/IoT da un qualsiasi tablet, PC o smartphone

#### NFC (near field communications)

- Si tratta di una tecnologia che consente all'autoclave di riconoscere automaticamente l'operatore e le sue abilitazioni
- Chiaramente l'operatore deve essere dotato di un TAG (Tessera o piastrina) per il riconoscimento
- Grazie a questa tecnologia si espande il concetto di tracciabilità e le attività di sterilizzazione vengono attribuite automaticamente ai singoli operatori

#### IoT

- Il sistema IoT rende inutile e obsoleto l'uso di stampanti, chiavi USB e schede di memoria
- IoT consente di semplificare e migliorare il servizio di assistenza riducendone il costo

## Autoclave EUROPA B EVO

Cod. 03010101

La norma europea che disciplina le caratteristiche delle sterilizzatrici, la EN 13060 si estende anche alle piccole autoclavi a vapore, e definisce alcuni fondamentali principi della sterilizzazione.



### CARATTERISTICHE TECNICHE

Camera circolare in acciaio inox AISI 304 trattata
Carico max. 3,5 kg
3 sicurezze sul portello
Scheda comandi inserita nella plancia
Display grafico
Sistema di allineamento barico automatico
Caricamento dell'acqua con sistema automatico
Porta tray protetto per evitare il contatto tra carico e camera di sterilizzazione
Sistema di ventilazione forzata integrato nell'apparecchiatura
Possibilità di carico e scarico automatico dell'acqua
Peso 54 kg
Dimensioni camera Ø 245 x 318 mm
Tensione 230 V 50-60 Hz
Assorbimento max 2 Kw

Classifica i tipi di carico e i tipi di ciclo (B,S e N) rispettivamente idonei:

- Definisce i requisiti di penetrazione del vapore, nel carico e dell'evacuazione dell'aria
- Stabilisce i parametri critici: temperatura, pressione e tempo
- Descrive i metodi di test e di validazione dei processi di sterilizzazione

Si può distinguere fra diversi tipi di carico:

- Il carico di sterilizzazione di tipo B è composto di materiali porosi (tessuti in genere) corpi cavi di tipo A (manipoli, contrangoli, turbine ecc.) e ovviamente da materiali termoplastici resistenti, materiali solidi, imbustati o liberi
- Il carico di sterilizzazione di tipo S è soltanto per prodotti specifici dichiarati dal produttore dell'autoclave. Può essere composto da piccoli carichi porosi (garze singole) e corpi cavi di tipo B (cannule o strumenti con cavità grosse) oltre che termoplastici resistenti, materiali solidi, liberi e imbustati
- Il carico di sterilizzazione di tipo N è composto esclusivamente da strumenti solidi non imbustati

Appare ovvio che per gli studi podologici, l'autoclave da prediligere sia quella che può sterilizzare i carichi di tipo B.

Europa B Evo è indispensabile in tutte le strutture mediche, ove si necessiti di una sterilizzazione sicura su tutti i materiali, cavi, porosi, solidi, liberi e imbustati.

Europa B Evo è la continuità di un successo che Tecno-Gaz sta ottenendo da anni, infatti migliaia di professionisti utilizzano autoclavi Tecno-Gaz con grande soddisfazione.

### TEST STERILIZZAZIONE



Cod. 03010407  
Prezzo € 59,00  
HÉLIX TEST  
Conf. 50 pz



Cod. 03010403  
Prezzo € 120,00  
BOWIE & DICK  
TEST  
Conf. 20 pz



Cod. 03010420  
Prezzo € 59,00  
INTEGRATORI  
BIOLOGICI  
VAPORLINE  
Conf. 250 pz



Cod. 03010404  
Prezzo € 159,00  
INTEGRATORI  
CHIMICI  
VAPORLINE  
Conf. 250 pz



Cod. 03010421 - Prezzo € 295,00  
TEST BPLUS

B Test PLUS con alimentazione autonoma 220V. L'incubatore biologico è un prodotto sviluppato per l'incubazione di indicatori biologici alla temperatura di 57°C. L'incubatore si compone di un telaio, una cover in ABS, un blocco riscaldante di alluminio dotato di N°3 sedi per le provette/indicatori biologici e una scheda elettronica per la gestione automatica della temperatura del blocco riscaldante.



Cod. 03010406 - Prezzo € 110,00  
SPORE IN FIALA

Spore per controlli biologici. Kit contenente 20 pezzi idoneo per tutti i tipi di autoclavi. Le fiale devono essere inserite nella camera di sterilizzazione, anche con presenza di carico. Eseguire il ciclo, al termine estrarre la fiala con attenzione in quanto calda e in pressione. Lasciare raffreddare per circa 10 minuti poi attivarla, premendola con le dita, mantenendola sempre in verticale. L'indicatore chimico posto sull'etichetta della fiala sarà virato dal blu al nero. Successivamente, inserire la fiala in un incubatore biologico a 57°C per 24 ore, unitamente ad una fiala test non processata, ma comunque attivata. Si consiglia di controllare ogni 12 ore l'eventuale presenza di crescita batterica.



## Test per la sterilizzazione CONSIGLI DI UTILIZZO

Testare l'efficacia dei cicli dell'autoclave è importante tanto quanto tutto il processo stesso della sterilizzazione. Eseguire correttamente e con la giusta cadenza temporale tutti test è utile a prevenire le infezioni crociate e mette il professionista al sicuro da qualsiasi problema di carattere legale. Qui di seguito sono elencati i test per le piccole autoclavi a vapore e la loro periodicità indicativa minima.

TEST	CODICE	PERIODICITA' INDICATIVA	FOTO
INTEGRATORI CHIMICI VAPORLINE	03010404	1 AL GIORNO	
STEAM PLUS	03010405	OGNI CICLO DI STERILIZZAZIONE	
TEST SPORE	03010406	1 OGNI 90 GIORNI	
BOWIE & DICK TEST	03010403	1 OGNI 30 GIORNI	
HELIX TEST	03010407	1 OGNI 30 GIORNI	
VACUUM TEST	--	1 OGNI 7 GIORNI	



**Cod. 03010203 - Prezzo € 180,00**  
**DB-4820 VASCA AD ULTRASUONI**

Dati tecnici:

- Frequenza degli ultrasuoni 42,000 Hz
- Vasca in acciaio inox: SUS304
- Capacità: 2500 ml
- Timer digitale con 5 cicli: (180/280/380/480/90 secondi)
- Alimentazione: AC100 V-120 V/50/60 Hz  
AC100V-240 V 50/60 Hz
- Potenza: 160 W (AC110 V-120 V), 170 W (AC220 V-240 V)
- Dimensioni: 35x26x23 cm (Lx W x H)
- Peso: 3 Kg

Vasca ad ultrasuoni efficiente ed economica per la pulizia degli strumenti.

## Percorso sterilizzazione CONFEZIONAMENTO

Come garanzia di sterilità nel tempo occorre imbustare gli strumenti.

L'aria compromette la corretta sterilizzazione: grazie all'**IMBUSTAMENTO** gli strumenti sterili sono isolati da ogni contaminazione ambientale. Dopo essere decontaminati e detersi, gli strumenti devono essere confezionati tramite termosigillatrice per poi passare al ciclo in autoclave; al termine del quale, così imbustati, preserveranno la certificata sterilità per 30 giorni. Il confezionamento è l'inequivocabile prova d'igiene e integrità da comunicare al consumatore anche per una questione d'immagine: presentarsi al cliente con gli strumenti imbustati è garanzia di professionalità e serietà.



Dimensioni senza rotoli	H. 170 x L. 460 x P. 400 mm
Lunghezza del portarotolo	420 mm
Lunghezza di saldatura	320 mm
Peso	8 Kg
Tensione di alimentazione	230V
Frequenza	50 ÷ 60 Hz
Potenza max assorbita	320W

**Cod. 03010301**

**TERMOSIGILLATRICE SEAL-ONE**  
Apparecchio manuale con controllo elettronico della temperatura

Seal-one termosalda le buste, formate da uno strato di carta porosa e un altro di plastica, per procedere al corretto processo di sterilizzazione con vapore acqueo. Consente di preparare e sigillare le buste con poche e semplici operazioni, tenendo d'occhio le varie fasi operative grazie ai LED posti sul pannello frontale che le segnalano. È possibile impostare in qualsiasi momento (tranne in fase di saldatura) il tempo di saldatura idoneo al tipo di busta usata; Seal-One emette un triplice segnale acustico per indicare il mancato rispetto del tempo di saldatura e la possibile non-risultata dell'operazione. Dotata di manopola di taglio antispreco, con movimento destro/sinistro per evitare che la lama in sua corrispondenza recida involontariamente la busta di carta. Rispetta tutte le normative vigenti.

**Caratteristiche:**

- Facilità di inserimento della carta
- Controllo elettronico sulle resistenze
- Possibilità di selezionare la temperatura a seconda della carta: liscia o corrugata
- Zona di taglio visibile
- Segnalazione possibile cattiva saldatura
- Possibilità di lavorare sul piano e a parete

## Percorso sterilizzazione CONFEZIONAMENTO

### Cod. 03010302 TERMOSIGILLATRICE SELLA II



Dimensioni	460x360x170 mm
Peso netto	7,5 Kg
Preriscaldamento	2/3 minuti
Tensione	AC 110/220 V 50+60 Hz
Assorbimento	100 W
Larg. banba di Saldatura	12 mm
Larg. max Saldatura	300 mm

#### Caratteristiche:

- Facilità di inserimento della carta
- Controllo elettronico sulle resistenze
- Possibilità di selezionare la temperatura a seconda della carta: liscia o corrugata
- Zona di taglio visibile
- Segnalazione possibile cattiva saldatura
- Possibilità di lavorare sul piano e a parete

### ROTOLI E BUSTE AUTOSIGILLANTI



I rotoli e le buste autosigillanti sono prodotti secondo la normativa EN 868, garantiscono la perfetta protezione degli strumenti che hanno subito il processo di sterilizzazione.

Il materiale utilizzato per la realizzazione di questo prodotto è un accoppiato di carta e propilene. Disponibile in diversi formati, in modo da adattarsi a strumenti di diverso ingombro.

ROTOLI - Confezione da 200 metri		
MISURA	CODICE	PREZZO
Rotolo 5 cm	03010419	9,10 €
Rotolo 7,5 cm	03010408	15,90 €
Rotolo 10 cm	03010409	18,50 €
Rotolo 15 cm	03010410	31,90 €
Rotolo 20 cm	03010411	36,50 €

BUSTE AUTOSIGILLANTI - Confezione da 200 pezzi		
MISURA	CODICE	PREZZO
90 x 250 mm	03010422	9,90 €
140 x 260 mm	03010423	19,50 €
190 x 330 mm	03010417	42,00 €
300 x 450 mm	03010418	72,00 €

## Disinfezione e lavaggio MULTISTERIL FAST

### DISPOSITIVO MULTIFUNZIONE PER IL PROTOCOLLO DI STERILIZZAZIONE TECNO-GAZ

#### Cod. 03010201 VASCA MULTIFUNZIONE MULTISTERIL

#### Cod. 03010202 VASCA MULTIFUNZIONE MULTISTERIL FAST

Il processo di sterilizzazione è un complesso insieme di protocolli ben definiti, che devono essere conosciuti e applicati con attenzione e rigore. Il risultato finale di un processo di sterilizzazione è strettamente dipendente dalle modalità di preparazione e confezionamento del materiale, dall'efficienza dei mezzi e dal loro corretto impiego. È così importante disporre delle risorse e degli strumenti necessari, ma, soprattutto, è importante che tutte le figure professionali, coinvolte nel processo, siano consapevoli del loro determinante ruolo, basato sulla corretta applicazione delle procedure. Le fasi richiedono la presenza dell'operatore, manipolazioni e travasi dei materiali e degli strumenti da trattare.

Nasce il primo sistema multifunzione per la gestione del protocollo di sterilizzazione!

Tecno-Gaz s.p.a. azienda leader nel mondo della sterilizzazione, ha saputo creare un dispositivo automatico in grado di poter espletare le principali fasi del ciclo di sterilizzazione, garantendo così un assoluto rispetto procedurale.

Tutte le fasi preliminari, vengono eseguite senza impiccanza umana, senza nessun rischio professionale e con una forte riduzione dei tempi complessivi.



Dimensioni	415x415x530 mm
Peso	20 Kg
Capacità	9 Litri
Tensione	230 V - 50/60 HZ
Assorbimento	1 kW
Trasduttori	4 da 39 KHz
Ciclo	18 minuti

#### ACCESSORI

#### Cod. 03011101 CESTELLO PORTA STRUMENTI MULTISTERIL

#### Cod. 03011102 CESTELLO PORTA FRESE MULTISTERIL

#### Cod. 03010600 LIQUIDO CONCENTRATO PER ULTRASUONI/MULTISTERIL 1 L



## Disinfezione e lavaggio VASCHETTA

Cod. 03011003 - Prezzo € 20,00

Vaschetta per la decantazione degli strumenti in fase di abbattimento della carica batterica in PVC atossico. Non reagisce con i prodotti disinfettanti/sterilizzanti. Capacità: 1,2 litri.



Cod. 03011009 - Prezzo € 6,50  
BOX DISINFEZIONE FRESE



Box in pvc atossico per la disinfezione delle frese.

## Disinfezione e lavaggio DISINFETTANTI

Cod. 03010601 - Prezzo € 54,00  
DEMA-DROX



Acido peracetico in polvere per la preparazione di soluzioni disinfettanti e sterilizzanti. Barattolo da 1 kg per la preparazione di 50/100 litri di soluzione. Dispositivo medico CE 0546. Scadenza: 30 mesi al barattolo.

Cod. 03010700 - Prezzo € 14,40  
NEOXIDINA MANI



Antisettico detergente liquido a base di clorexidina, sostanze emollienti e dermoprotettive. Attivo contro batteri gram-positivi e negativi, lieviti e virus, PMC - Reg. Min. San. 16594. Flacone 500 ml.

Cod. 03010701 - Prezzo € 1,20  
DOSATORE NEOXIDINA

Cod. 03010602 - Prezzo € 48,00  
GIGASEPT INSTRU AF



Soluzione speciale per la pulizia e la disinfezione rapida di strumenti e frese. Durata fino a 7 giorni. Utilizzabile anche in ultrasuoni. Efficace contro batteri, funghi, virus epatite B,C, AIDS e bacillo della tubercolosi. Utilizzo all'1,5%. Dispositivo medico CE 0297 da un flacone da 2 litri si ricavano 132 litri di soluzione.

Cod. 03010800 - Prezzo € 19,50  
MIKROZID AF LIQUIDO



Soluzione pronta all'uso per la disinfezione a spruzzo delle turbine, manipoli, superfici, mobili, tessuti, plexiglass escluso. Efficace contro batteri, funghi, virus epatite B, AIDS e bacillo della tubercolosi. Dispositivo medico CE 0297.

Cod. 03010801 - Prezzo € 4,65  
NEBULIZZATORE

Da applicare ai flaconi di Mikrozid.

## Disinfezione e lavaggio ACCESSORI



Cod. 03011010 - Prezzo € 13,40  
**VASO PORTACOTONE**

Porta cotone plastica piccolo  
Dim. 100 x 100 mm

Cod. 03011005 - Prezzo € 18,00  
**SALVIETTE MONOUSO**



Dimensioni: 33x48 cm.  
confezione da 500 PZ

Cod. 03011006 - Prezzo € 19,50  
**DISPENSER PER SALVIETTE**



Dispenser per salviette con apertura frontale  
e taglio laterale.

## Disinfezione e lavaggio ACCESSORI

Cod. 03011007 - Prezzo € 20,60  
**BOX DI SICUREZZA**



Contenitori monouso per rifiuti speciali e lame usate,  
tappo inamovibile e sigillato dopo l'uso.  
Confezione da 5 pezzi.  
Contenitore da 0.35 L.

Cod. 03011008 - Prezzo € 21,00  
**BOX DI SICUREZZA**



Contenitori monouso per rifiuti speciali e lame usate,  
tappo inamovibile e sigillato dopo l'uso.  
Confezione da 10 pezzi.  
Contenitore da 2 L.

Cod. 03011004 - Prezzo € 20,00  
**BIO TRAY IN PLA TRASPARENTE  
BIODEGRADABILE**



Contenitore per disinfezione strumenti  
capacità 1.250 L. Confezione da 100 pezzi  
(in sacchetti da 50 pezzi).

### PRODOTTI BIO PLA (ACIDO POLI-LATTICO)

Si ottiene dalla polimerizzazione dell'acido  
lattico derivato dal destrosio (zucchero)  
derivato dal mais. Il PLA è trasparente, lucido,  
rigido ed è il primo polimero ad impatto zero  
rispetto all'emissione di CO<sub>2</sub> (nasce da fonti  
rinnovabili e offre agli utilizzatori una valida  
alternativa ai polimeri derivati dal petrolio).

## Disinfezione e lavaggio

# GUANTI

**reflexx**  
IN SAFE HANDS

Prodotti in nitrile, lattice, vinile, monouso o riutilizzabili. I guanti sono dotati di grande elasticità e sensibilità ottenuti grazie all'impiego di alta tecnologia degli impianti produttivi e dedicata scelta e selezione delle materie prime. I guanti rispondono a diverse normative in materia medica, di sicurezza sul lavoro e questo garantisce un'alta qualità, resistenza e sicurezza del prodotto.



NORMATIVE	CARATTERISTICHE
REG EU 2016/425 EN ISO 374-1, EN ISO 374-5 EN 455 1,2,3,4 - Dir.93/42/EEC DM 21/03/1973   REG EU 10/2011	Peso: 4,5 gr - M +/- 0,2
CERTIFICAZIONI	Spessore: 0,07 mm al palmo +/- 0,02
CE, +, DPI Cat.III, AQL ≤1,5	Lunghezza: 24 cm
	Colore: Ambrato
	Superficie: Liscia
	Altro: Senza polvere

Cod. 03010913 Misura S  
Cod. 03010914 Misura M  
Cod. 03010915 Misura L

### REFLEXX 38 GUANTI IN VINILE STRETCH SENZA POLVERE

MONOUSO, AMBIDESTRI

100% latex free.

Formulazione e resistenza potenziate per una maggiore elasticità e carico di rottura. Prodotto con specifici ftalati a bassa tossicità. L'assenza di polvere riduce il rischio di dermatiti. Alta biocompatibilità.



NORMATIVE	CARATTERISTICHE
REG EU 2016/425 EN ISO 374-1, EN ISO 374-5 EN 455 1,2,3,4 - Dir.93/42/EEC DM 21/03/1973   REG EU 10/2011	Peso: 5,4 gr - M +/- 0,3
CERTIFICAZIONI	Spessore: 0,09 mm al palmo +/- 0,02
CE, +, DPI Cat.III, AQL ≤1,5	Lunghezza: 24 cm
	Colore: Bianco
	Superficie: Liscia
	Altro: Con polvere

Cod. 03010907 Misura S  
Cod. 03010908 Misura M  
Cod. 03010909 Misura L

### REFLEXX 40 GUANTI IN LATTICE CON POLVERE

MONOUSO, AMBIDESTRI.

Finemente talcati con amido di mais bio-assorbibile. Prodotto di primissima scelta. Grande elasticità, sensibilità e impermeabilità ottenute grazie all'alta tecnologia di produzione e selezione delle materie prime.



NORMATIVE	CARATTERISTICHE
REG EU 2016/425 EN 455 1,2,3,4 - Dir.93/42/EEC	Peso: 6,2 gr - M +/- 0,3
CERTIFICAZIONI	Spessore: 0,12 mm al palmo +/- 0,03
CE, +, DPI Cat.I, AQL ≤1,5	Lunghezza: 24 cm
	Colore: Verde
	Superficie: Microruvida
	Altro: Internamente clorinato

Cod. 03010901 Misura S  
Cod. 03010902 Misura M  
Cod. 03010903 Misura L

### REFLEXX L600 GUANTI IN LATTICE CON ALOE VERA

SPESSORE ELEVATO

L'Aloe vera viene processata all'interno del guanto in maniera uniforme in un ciclo a freddo privo di olii. Viene poi seccata per preservare tutte le caratteristiche. Il calore e l'umidità della mano riattivano le proprietà benefiche dell'aloë. Clorinatura interna agevola la calzatura del guanto. Superficie microruvida per migliorare la presa monouso, ambidestri e senza polvere.



NORMATIVE	CARATTERISTICHE
REG EU 2016/425 EN ISO 374-1, EN ISO 374-5 EN 455 1,2,3,4 - Dir.93/42/EEC DM 21/03/1973   REG EU 10/2011	Peso: 3,2 gr - M +/- 0,2
CERTIFICAZIONI	Spessore: 0,06 mm al palmo +/- 0,02
CE, +, DPI Cat.III, AQL ≤1,5	Lunghezza: 24 cm
	Colore: Blu
	Superficie: Microruvida
	Altro: Internamente clorinato

Cod. 03010904 Misura S  
Cod. 03010905 Misura M  
Cod. 03010906 Misura L

### REFLEXX N350 GUANTI IN NITRILE IPOALLERGENICO

SENZA ACCELERANTI

Il guanto Low DermTaM è il frutto della speciale tecnologia di produzione che elimina la maggior parte delle cause delle allergie di "tipo IV": acceleranti di produzione. Formulazione senza zolfo e acceleranti es. tiurami, carbamati, benzotiazoli. Elevata elasticità e resistenza allo strappo. Clorinatura interna agevola la calzatura del guanto. Superficie microruvida per migliorare la presa. Monouso, ambidestri e senza polvere.



NORMATIVE	CARATTERISTICHE
REG EU 2016/425 EN ISO 374-1, EN ISO 374-5 EN 455 1,2,3,4 - Dir.93/42/EEC DM 21/03/1973   REG EU 10/2011	Peso: 5,7 gr - M +/- 0,3
CERTIFICAZIONI	Spessore: 0,10 mm al palmo +/- 0,02
CE, +, DPI Cat.III, AQL ≤1,5	Lunghezza: 24 cm
	Colore: Ambrato
	Superficie: Microruvida
	Altro: Internamente clorinato

Cod. 03010910 Misura S  
Cod. 03010911 Misura M  
Cod. 03010912 Misura L

### REFLEXX 46 GUANTI IN LATTICE SENZA POLVERE

MONOUSO, AMBIDESTRI.

Internamente clorinati per ridurre il rischio di allergie. L'assenza di polvere riduce anche il rischio di dermatiti e contaminazione. Finitura microruvida sulle dita per aumentare la presa e la sensibilità tattile.

Resistenza ai  
VIRUS - EN ISO 374-5:2016

## Micromotore SPRAY PODO LED

Micromotori professionali di ultima generazione con controlli analogici e display digitale.

Micromotore con luce e spray led integrati per podologia.



Cod. 03040104

**PODI SPRAY PDL 40**

### Caratteristiche del prodotto:

• Il micromotore spray Podo Led garantisce ottime prestazioni a tutta velocità di lavoro e grande affidabilità nel tempo, grazie al suo motore brushless potente silenzioso, ad un prezzo molto competitivo.

- Adatto per uso domiciliare in studio
- Regolazione velocità fino a 40.000 rpm
- Elevata precisione meccanica
- Regolazione fine dello spray
- Inversione del senso di rotazione
- Assenza di vibrazioni
- Protezione speciale contro l'ingresso di polvere
- Riempimento automatico del tubo
- Luce LED 130 lumen, 5000 K
- Unità di controllo (LxPxH) 235x311x118 mm
- Manipolo: lunghezza 14 cm, peso 170 g
- Pedale ON/OFF incluso
- Pedale multi funzione opzionale

### Dimensioni:

- Unità di controllo: dimensioni (LxHxP) 235x345x128 mm (serbatoio incluso)
- Peso 4,2 kg
- Capacità serbatoio: 250 ml
- Manipolo: lunghezza 14 cm Ø 2 - 2,5 cm, peso 170 g



Cod. 03040408  
**PEDALE MULTIFUNZIONALE**

Pedale multifunzione, opzionale, per il controllo della velocità, accensione/spengimento luce, selezione modalità spray/solo aria.



Cod. 03040401 - Prezzo € 36,00  
**AQUASPRAY MIX 5 L LAVANDA**

Cod. 03040407 - Prezzo € 36,00  
**AQUASPRAY MIX 5 L LIMONE**

## Micromotore ASPI PODO E ASPI PODO LED

### Micromotori professionali di ultima generazione "ALL BRUSHLESS"

Micromotori BRUSHLESS di ultima generazione. Dimentica rumorosità e vibrazioni!



**Cod. 03040205**  
Sacchetti a filtro di ricambio  
per micromotori Aspi Podo confezione 5 Pz.

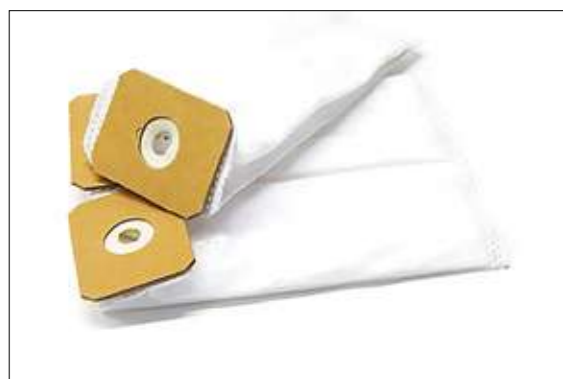

**Cod. 03040409**  
Pedale ON/OFF



**Cod. 03040203**  
ASPI Podo

#### Caratteristiche del prodotto:

- Motore brushless potente e compatto
- Velocità regolabile da 0 a 40.000 rpm
- Sistema automatico di bloccaggio della fresa
- Cassetto pratico per una veloce estrazione del sacchetto
- Comando a pedale (opzionale)
- Portamanipolo integrato all'unità
- Motore aspirante brushless
- Manipolo leggero e maneggevole



#### Dimensioni:

- Unità di controllo (L x P xH): 230x230x250 mm (serbatoio incluso)
- Peso 3,5 Kg
- Manipolo: L 139 mm, Ø max 29 mm, Ø min 18 mm, 110 g

**Cod. 03040204**  
ASPI Podo Led

#### Caratteristiche del prodotto:

- Motore brushless potente e compatto
- Velocità regolabile da 0 a 40.000 rpm
- Sistema automatico di bloccaggio della fresa
- Cassetto pratico per una veloce estrazione del sacchetto
- Comando a pedale (opzionale)
- Portamanipolo integrato all'unità
- Motore aspirante brushless
- Manipolo leggero e maneggevole
- Luce LED 130 Lumen, 5000 K



#### Dimensioni:

- Unità di controllo (L x P xH): 230x230x250 mm (serbatoio incluso)
- Peso 3,5 Kg
- Manipolo: L 139 mm, Ø max 29 mm, Ø min 18 mm, 110 g

## Micromotore E-TYPE

Cod. 03040301



### Caratteristiche del prodotto:

- Elevata precisione di rotazione
- Rumorosità e vibrazioni minime
- Ottima maneggevolezza e comfort d'uso
- Auto ventilato
- Alimentazione 230 V - HZ 50/60
- Velocità 1.000-35.000 g/m
- Attacco ISO per manipoli dritti e contrangoli
- Peso totale 1,8 kg
- Manipolo incluso



Cod. 01030503  
Manipolo Dritto Spray Esterno  
Rapporto trasmissione 1:1

## Micromotore 35K

Cod. 03040304



### Caratteristiche del prodotto:

- Elevata precisione di rotazione
- Rumorosità e vibrazioni minime
- Ottima maneggevolezza e comfort d'uso
- Auto ventilato
- Alimentazione 230 V - HZ 50/60
- Velocità 1.000-35.000 g/m
- Peso totale 1,8 kg
- Manipolo integrato



Cod. 03040304  
Micromotore Podo 35K

## Micromotore MINIPRO

Cod. 03040303



### Micromotore tascabile, ideale per trattamenti domiciliari.

### Caratteristiche del prodotto:

- Velocità di rotazione max 30.000 giri/min
- Motore M300 e\_Type con attacco ISO
- Manipolo dritto PM 1:1 autoclavabile
- Regolazione manuale della velocità di rotazione
- Peso totale 382gr;
- Batteria al Litio 1800 mAh /12 V/24 W cavo 1.5 m
- CE



Cod. 01030503  
Manipolo Dritto Spray Esterno  
Rapporto trasmissione 1:1

### SOTTOGAMBA IN SILICONE

#### Cod. 03041000 - Prezzo € 31,90 FLEXIBLE TRAY COLOR

Sottogamba universale da applicare su qualsiasi poltrona. Date le dimensioni molto generose, 33 cm di larghezza per 60 cm di lunghezza, raccolgono tutti i residui derivanti dal trattamento. Disponibile in vari colori.



### PORTA FRESE



















Cod. 03050301  
PORTA FRESE  
DA MICROMOTORE  
PZ. N.10



Cod. 03050302  
PORTA FRESE  
DA TURBINA  
PZ. N.10



## Frese per micromotore IN CARBONIO

	<p><b>Cod. 03050107</b> <b>Prezzo € 19,00</b></p> <p>Cod.ISO 275.140.060 Velocità massima: 20.000 g/m</p> <p>DESCRIZIONE: FRESE IN CARBONIO TORPEDO A PUNTA ANELLO ROSSO Ø 0.60</p>		<p><b>Cod. 03050106</b> <b>Prezzo € 19,00</b></p> <p>Cod.ISO 274.140.060 Velocità massima: 20.000 g/m</p> <p>DESCRIZIONE: FRESE IN CARBONIO TORPEDO ANELLO ROSSO Ø 0.60</p>		<p><b>Cod. 03050112</b> <b>Prezzo € 19,00</b></p> <p>Cod.ISO 147.190.060 Velocità massima: 20.000 g/m</p> <p>DESCRIZIONE: FRESE IN CARBONIO CILINDRICA ANELLO BLU SAFE END Ø 0.60</p>		<p><b>Cod. 03050117</b> <b>Prezzo € 5,90</b></p> <p>Cod.ISO 697.003.010 Velocità massima: 40.000 g/m</p> <p>DESCRIZIONE: FRESE IN CARBONIO A SFERA COLLO FINE ANELLO ROSSO Ø 0.10</p>
	<p><b>Cod. 03050114</b> <b>Prezzo € 19,00</b></p> <p>Cod.ISO 275.190.060 Velocità massima: 20.000 g/m</p> <p>DESCRIZIONE: FRESE IN CARBONIO TORPEDO A PUNTA ANELLO BLU Ø 0.60</p>		<p><b>Cod. 03050113</b> <b>Prezzo € 19,00</b></p> <p>Cod.ISO 274.190.060 Velocità massima: 20.000 g/m</p> <p>DESCRIZIONE: FRESE IN CARBONIO TORPEDO ANELLO BLU Ø 0.60</p>		<p><b>Cod. 03050118</b> <b>Prezzo € 5,90</b></p> <p>Cod.ISO 697.002.016 Velocità massima: 40.000 g/m</p> <p>DESCRIZIONE: FRESE IN CARBONIO A SFERA COLLO FINE ANELLO BLU Ø 0.16</p>		<p><b>Cod. 03050119</b> <b>Prezzo € 5,90</b></p> <p>Cod.ISO 697.002.018 Velocità massima: 40.000 g/m</p> <p>DESCRIZIONE: FRESE IN CARBONIO A SFERA COLLO FINE ANELLO BLU Ø 0.18</p>
	<p><b>Cod. 03050130</b> <b>Prezzo € 19,00</b></p> <p>Cod.ISO 201.190.060 Velocità massima: 30.000 g/m</p> <p>DESCRIZIONE: FRESE IN CARBONIO TORPEDO A CONO ANELLO BLU Ø 0.60</p>		<p><b>Cod. 03050115</b> <b>Prezzo € 19,00</b></p> <p>Cod.ISO 274.220.060 Velocità massima: 20.000 g/m</p> <p>DESCRIZIONE: FRESE IN CARBONIO TORPEDO ANELLO VERDE Ø 0.60</p>		<p><b>Cod. 03050120</b> <b>Prezzo € 5,90</b></p> <p>Cod.ISO 697.002.023 Velocità massima: 40.000 g/m</p> <p>DESCRIZIONE: FRESE IN CARBONIO A SFERA COLLO FINE ANELLO BLU Ø 0.23</p>		<p><b>Cod. 03050110</b> <b>Prezzo € 19,00</b></p> <p>Cod.ISO 237.190.023 Velocità massima: 40.000 g/m</p> <p>DESCRIZIONE: FRESE IN CARBONIO OVALE ANELLO BLU Ø 0.23</p>
	<p><b>Cod. 03050116</b> <b>Prezzo € 19,00</b></p> <p>Cod.ISO 275.220.060 Velocità massima: 20.000 g/m</p> <p>DESCRIZIONE: FRESE IN CARBONIO TORPEDO A PUNTA ANELLO VERDE Ø 0.60</p>		<p><b>Cod. 03050111</b> <b>Prezzo € 19,00</b></p> <p>Cod.ISO 113.190.060 Velocità massima: 20.000 g/m</p> <p>DESCRIZIONE: FRESE IN CARBONIO CILINDRICA ANELLO BLU Ø 0.60</p>		<p><b>Cod. 03050108</b> <b>Prezzo € 12,00</b></p> <p>Cod.ISO 175.190.023 Velocità massima: 40.000 g/m</p> <p>DESCRIZIONE: FRESE IN CARBONIO PUNTA ANELLO BLU Ø 0.23</p>		<p><b>Cod. 03050109</b> <b>Prezzo € 12,00</b></p> <p>Cod.ISO 194.190.023 Velocità massima: 40.000 g/m</p> <p>DESCRIZIONE: FRESE IN CARBONIO PUNTA GROSSA ANELLO BLU Ø 0.23</p>

## Frese per micromotore IN CERAMICA

	<p><b>Cod. 03050121</b> <b>Prezzo € 19,00</b></p> <p>Cod.ISO Z001 HP 018 Velocità massima: 40.000 g/m</p> <p>DESCRIZIONE: FRESE IN CERAMICA A SFERA ANELLO BLU Ø 0.18</p>
	<p><b>Cod. 03050122</b> <b>Prezzo € 19,00</b></p> <p>Cod.ISO Z001 HP 023 Velocità massima: 40.000 g/m</p> <p>DESCRIZIONE: FRESE IN CERAMICA A SFERA ANELLO BLU Ø 0.23</p>
	<p><b>Cod. 03050123</b> <b>Prezzo € 19,00</b></p> <p>Cod.ISO Z292X HP 023 Velocità massima: 40.000 g/m</p> <p>DESCRIZIONE: FRESE IN CERAMICA A PUNTA ANELLO BLU Ø 0.23</p>
	<p><b>Cod. 03050124</b> <b>Prezzo € 22,00</b></p> <p>Cod.ISO Z201XF HP 060 Velocità massima: 20.000 g/m</p> <p>DESCRIZIONE: FRESE IN CERAMICA TORPEDO A CONO ANELLO ROSSO Ø 0.60</p>
	<p><b>Cod. 03050125</b> <b>Prezzo € 22,00</b></p> <p>Cod.ISO Z201X HP 060 Velocità massima: 20.000 g/m</p> <p>DESCRIZIONE: FRESE IN CERAMICA TORPEDO A CONO ANELLO BLU Ø 0.60</p>
	<p><b>Cod. 03050126</b> <b>Prezzo € 24,00</b></p> <p>Cod.ISO Z274X HP 060 P Velocità massima: 20.000 g/m</p> <p>DESCRIZIONE: FRESE IN CERAMICA ROSA TORPEDO ANELLO BLU Ø 0.60</p>
	<p><b>Cod. 03050127</b> <b>Prezzo € 24,00</b></p> <p>Cod.ISO Z274XF HP 060 P Velocità massima: 20.000 g/m</p> <p>DESCRIZIONE: FRESE IN CERAMICA ROSA TORPEDO ANELLO ROSSO Ø 0.60</p>
	<p><b>Cod. 03050128</b> <b>Prezzo € 24,00</b></p> <p>Cod.ISO Z274XG HP 060 P Velocità massima: 20.000 g/m</p> <p>DESCRIZIONE: FRESE IN CERAMICA ROSA TORPEDO ANELLO VERDE Ø 0.60</p>
	<p><b>Cod. 03050139</b> <b>Prezzo € 26,00</b></p> <p>Cod.ISO Z113SR X HP 065 Velocità massima: 20.000 g/m</p> <p>DESCRIZIONE: FRESE IN CERAMICA CILINDRICA SAFE END ANELLO BLU Ø 0.65</p>

## Frese per micromotore DIAMANTATE

	<p><b>Cod. 03050101</b> <b>Prezzo € 2,50</b></p> <p>Cod.ISO 806.104.001.524.010 Velocità massima: 40.000 g/m</p> <p>DESCRIZIONE: FRESE DIAMANTATA SFERICA ANELLO BLU Ø 0,10</p>
	<p><b>Cod. 03050102</b> <b>Prezzo € 2,50</b></p> <p>Cod.ISO 806.104.001.524.014 Velocità massima: 40.000 g/m</p> <p>DESCRIZIONE: FRESE DIAMANTATA SFERICA ANELLO BLU Ø 0,14</p>
	<p><b>Cod. 03050103</b> <b>Prezzo € 2,50</b></p> <p>Cod.ISO 806.104.001.524.023 Velocità massima: 40.000 g/m</p> <p>DESCRIZIONE: FRESE DIAMANTATA SFERICA ANELLO BLU Ø 0,23</p>
	<p><b>Cod. 03050104</b> <b>Prezzo € 2,50</b></p> <p>Cod.ISO 806.104.165.524.014 Velocità massima: 40.000 g/m</p> <p>DESCRIZIONE: FRESE DIAMANTATA A PUNTA ANELLO BLU Ø 0,14</p>
	<p><b>Cod. 03050105</b> <b>Prezzo € 2,50</b></p> <p>Cod.ISO 806.104.165.524.018 Velocità massima: 40.000 g/m</p> <p>DESCRIZIONE: FRESE DIAMANTATA A PUNTA ANELLO BLU Ø 0,18</p>
	<p><b>Cod. 03050132</b> <b>Prezzo € 7,90</b></p> <p>Cod.ISO 806.104.243.534.070 Velocità massima: 40.000 g/m</p> <p>DESCRIZIONE: FRESONE DIAMANTATO ANELLO VERDE Ø 0,70</p>

### MANDRINI E CAPPUCCI





		MANDRINI			
		DESCRIZIONE	CODICE	VEL. MAX	PREZZO
		MANDRINO N.1	03050421	40.000 g/m	€ 6,50
		MANDRINO N.2	03050422	30.000 g/m	€ 6,50
		MANDRINO N.3	03050423	20.000 g/m	€ 6,50
		MANDRINO N.4	03050424	15.000 g/m	€ 6,50

		CAPPUCCI			
		DESCRIZIONE	CODICE	VEL. MAX	PREZZO
25 pezzi		CAPPUCCI N.1 5 mm	03050405	40.000 g/m	€ 20,00
25 pezzi		CAPPUCCI N.2 7 mm	03050406	30.000 g/m	€ 20,00
25 pezzi		CAPPUCCI N.3 10 mm	03050407	20.000 g/m	€ 20,00
25 pezzi		CAPPUCCI N.4 13 mm	03050408	15.000 g/m	€ 20,00
10 pezzi		CAPPUCCI N.1 DIABETIC 5 mm	03050401	40.000 g/m	€ 13,50
10 pezzi		CAPPUCCI N.2 DIABETIC 7 mm	03050402	30.000 g/m	€ 13,50
10 pezzi		CAPPUCCI N.3 DIABETIC 10 mm	03050403	20.000 g/m	€ 13,50
10 pezzi		CAPPUCCI N.4 DIABETIC 13 mm	03050404	15.000 g/m	€ 13,50
50 pezzi		CAPPUCCI N.1 PODO 5 mm	03050409	40.000 g/m	€ 49,00
50 pezzi		CAPPUCCI N.2 PODO 7 mm	03050410	30.000 g/m	€ 49,00
50 pezzi		CAPPUCCI N.3 PODO 10 mm	03050411	20.000 g/m	€ 49,00
50 pezzi		CAPPUCCI N.4 PODO 13 mm	03050412	15.000 g/m	€ 49,00

## Frese per turbina DIAMANTATE

	<p><b>Cod. 03050211</b> <b>Prezzo € 19,00</b></p> <p>Cod.ISO 858 FG 010 Velocità massima: 350.000 g/m</p> <p>DESCRIZIONE: FRESE DIAMANTATA A PUNTA ANELLO BLU Ø 0,10 CONF. 5 PZ</p>		<p><b>Cod. 03050212</b> <b>Prezzo € 19,00</b></p> <p>Cod.ISO 858 FG 014 Velocità massima: 350.000 g/m</p> <p>DESCRIZIONE: FRESE DIAMANTATA A PUNTA ANELLO BLU Ø 0,14 CONF. 5 PZ</p>
	<p><b>Cod. 03050210</b> <b>Prezzo € 19,00</b></p> <p>Cod.ISO 857 FG 014 Velocità massima: 350.000 g/m</p> <p>DESCRIZIONE: FRESE DIAMANTATA A PUNTA SAFE END ANELLO BLU Ø 0,14 CONF. 5 PZ</p>		<p><b>Cod. 03050205</b> <b>Prezzo € 19,00</b></p> <p>Cod.ISO 388 FG 010 Velocità massima: 350.000 g/m</p> <p>DESCRIZIONE: FRESE DIAMANTATA A PUNTA SAFE END ANELLO BLU Ø 0,10 CONF. 5 PZ</p>
	<p><b>Cod. 03050206</b> <b>Prezzo € 19,00</b></p> <p>Cod.ISO 388 FG 014 Velocità massima: 350.000 g/m</p> <p>DESCRIZIONE: FRESE DIAMANTATA A PUNTA SAFE END ANELLO BLU Ø 0,14 CONF. 5 PZ</p>		<p><b>Cod. 03050207</b> <b>Prezzo € 19,00</b></p> <p>Cod.ISO 388 FG 018 Velocità massima: 350.000 g/m</p> <p>DESCRIZIONE: FRESE DIAMANTATA A PUNTA SAFE END ANELLO BLU Ø 0,18 CONF. 5 PZ</p>
	<p><b>Cod. 03050201</b> <b>Prezzo € 11,00</b></p> <p>Cod.ISO 801 FG 007 Velocità massima: 350.000 g/m</p> <p>DESCRIZIONE: FRESE DIAMANTATA A SFERA ANELLO BLU Ø 0,07 CONF. 5 PZ</p>		<p><b>Cod. 03050202</b> <b>Prezzo € 11,00</b></p> <p>Cod.ISO 801 FG 012 Velocità massima: 350.000 g/m</p> <p>DESCRIZIONE: FRESE DIAMANTATA A SFERA ANELLO BLU Ø 0,12 CONF. 5 PZ</p>





## Frese per turbina DIAMANTATE E IN CARBONIO

	<p><b>Cod. 03050203</b> <b>Prezzo € 11,00</b></p> <p>Cod.ISO 801 FG 018 Velocità massima: 350.000 g/m</p> <p>DESCRIZIONE: FRESE DIAMANTATA A SFERA ANELLO BLU Ø 0,18 CONF. 5 PZ</p>		<p><b>Cod. 03050204</b> <b>Prezzo € 11,00</b></p> <p>Cod.ISO 801 FG 023 Velocità massima: 350.000 g/m</p> <p>DESCRIZIONE: FRESE DIAMANTATA A SFERA ANELLO BLU Ø 0,23 CONF. 5 PZ</p>
<b>FRESE PER TURBINA IN CARBONIO</b>			
	<p><b>Cod. 03050213</b> <b>Prezzo € 13,00</b></p> <p>Cod.ISO 314 006 Velocità massima: 350.000 g/m</p> <p>DESCRIZIONE: FRESE DI CARBONIO A SFERA Ø 0,06 CONF. 5 PZ</p>		<p><b>Cod. 03050214</b> <b>Prezzo € 13,00</b></p> <p>Cod.ISO 314 010 Velocità massima: 350.000 g/m</p> <p>DESCRIZIONE: FRESE DI CARBONIO A SFERA Ø 0,10 CONF. 5 PZ</p>
	<p><b>Cod. 03050215</b> <b>Prezzo € 13,00</b></p> <p>Cod.ISO 314 014 Velocità massima: 350.000 g/m</p> <p>DESCRIZIONE: FRESE DI CARBONIO A SFERA Ø 0,14 CONF. 5 PZ</p>		

## Gamma Tronchesi ELOI FRANCE

## Gamma Tronchesi SPECIALE

Tutte le nostre tronchesi sono in acciaio inox di alta qualità e possono essere sottoposte alle procedure di sterilizzazione.

	<p><b>Cod. 03020714</b> <b>Prezzo € 43,00</b></p> <p>Lunghezza: 13 cm Tipo di taglio: Retto 20 mm</p> <p>DESCRIZIONE: TRONCHESI AKORI INOX</p>
	<p><b>Cod. 03020715</b> <b>Prezzo € 43,00</b></p> <p>Lunghezza: 13 cm Tipo di taglio: Obliquo</p> <p>DESCRIZIONE: TRONCHESI AKORI INOX</p>
	<p><b>Cod. 03020717</b> <b>Prezzo € 19,00</b></p> <p>Lunghezza: 13 cm Tipo di taglio: Retto</p> <p>DESCRIZIONE: TRONCHESI PUNTA FINE</p>
	<p><b>Cod. 03020718</b> <b>Prezzo € 19,00</b></p> <p>Lunghezza: 10 cm Tipo di taglio: Retto</p> <p>DESCRIZIONE: TRONCHESI PUNTA FINE</p>
	<p><b>Cod. 03020719</b> <b>Prezzo € 19,00</b></p> <p>Lunghezza: 11,5 cm Tipo di taglio: Retto</p> <p>DESCRIZIONE: TRONCHESI PUNTA FINE</p>

Decenni di esperienza hanno contribuito a sviluppare una combinazione di qualità in termini di durezza, affilatura, durevolezza e resistenza al percorso di sterilizzazione.

Anche la finitura superficiale che ciascuna delle nostre tronchesi presenta è di fondamentale importanza per affrontare i numerosi passaggi in autoclave: per questo siamo in grado di garantire l'assenza di corrosione sui nostri strumenti!

I 150 step di lavorazione necessari per produrre una tronchese, sono svolti insieme da moderne generazioni di robot e da maestri artigiani.



**Cod. 03020716**  
**Prezzo € 88,00**

Lunghezza: 12 cm  
Tipo di taglio: Obliquo 14 mm

DESCRIZIONE:  
TRONCHESI  
JAPAN INOX  
SUWADA



### TRONCHESI SPECIALI PER UNGHIE INCARNITE



**Cod. 03020720**  
**Prezzo € 69,00**

Lunghezza: 12 cm  
Tipo di taglio: Retto speciale

DESCRIZIONE:  
TRONCHESI  
AESCULAP  
PER UNGHIE  
INCARNITE



**Cod. 03020722**  
**Prezzo € 39,00**

Lunghezza: 12 cm  
Tipo di taglio: Punta a lancia





DESCRIZIONE:  
TRONCHESI INOX  
PER UNGHIA  
INCARNITA  
PRO









## Gamma Tronchesi

# SATINÉE FRANCE

Tutte le nostre tronchesi sono in acciaio inox di alta qualità e possono essere sottoposte alle procedure di sterilizzazione.

	<p><b>Cod. 03020712</b> <b>Prezzo € 35,00</b></p> <p>Lunghezza: 10 cm Tipo di taglio: Retto</p> <p>DESCRIZIONE: TRONCHESI SATINÉE</p>
	<p><b>Cod. 03020701</b> <b>Prezzo € 37,00</b></p> <p>Lunghezza: 11,5 cm Tipo di taglio: Retto</p> <p>DESCRIZIONE: TRONCHESI SATINÉE</p>
	<p><b>Cod. 03020702</b> <b>Prezzo € 37,00</b></p> <p>Lunghezza: 13,5 cm Tipo di taglio: Retto</p> <p>DESCRIZIONE: TRONCHESI SATINÉE</p>
	<p><b>Cod. 03020703</b> <b>Prezzo € 39,00</b></p> <p>Lunghezza: 11,5 cm Tipo di taglio: Retto Smusso</p> <p>DESCRIZIONE: TRONCHESI SATINÉE</p>
	<p><b>Cod. 03020704</b> <b>Prezzo € 42,00</b></p> <p>Lunghezza: 13,5 cm Tipo di taglio: Retto Smusso</p> <p>DESCRIZIONE: TRONCHESI SATINÉE</p>

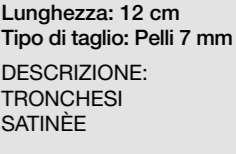
	<p><b>Cod. 03020705</b> <b>Prezzo € 47,00</b></p> <p>Lunghezza: 14 cm Tipo di taglio: Mezza Luna</p> <p>DESCRIZIONE: TRONCHESI SATINÉE</p>
	<p><b>Cod. 03020706</b> <b>Prezzo € 39,00</b></p> <p>Lunghezza: 11,5 cm Tipo di taglio: Mezza Luna</p> <p>DESCRIZIONE: TRONCHESI SATINÉE</p>
	<p><b>Cod. 03020707</b> <b>Prezzo € 47,00</b></p> <p>Lunghezza: 14 cm Tipo di taglio: Quarto di Luna</p> <p>DESCRIZIONE: TRONCHESI SATINÉE</p>
	<p><b>Cod. 03020711</b> <b>Prezzo € 47,00</b></p> <p>Lunghezza: 14 cm Tipo di taglio: Concavo</p> <p>DESCRIZIONE: TRONCHESI SATINÉE</p>
	<p><b>Cod. 03020713</b> <b>Prezzo € 36,00</b></p> <p>Lunghezza: 11,5 cm Tipo di taglio: Concavo</p> <p>DESCRIZIONE: TRONCHESI SATINÉE</p>
	<p><b>Cod. 03020708</b> <b>Prezzo € 29,00</b></p> <p>Lunghezza: 12 cm Tipo di taglio: Pelli 3 mm</p> <p>DESCRIZIONE: TRONCHESI SATINÉE</p>
	<p><b>Cod. 03020709</b> <b>Prezzo € 29,00</b></p> <p>Lunghezza: 12 cm Tipo di taglio: Pelli 5 mm</p> <p>DESCRIZIONE: TRONCHESI SATINÉE</p>
	<p><b>Cod. 03020710</b> <b>Prezzo € 29,00</b></p> <p>Lunghezza: 12 cm Tipo di taglio: Pelli 7 mm</p> <p>DESCRIZIONE: TRONCHESI SATINÉE</p>

## Lame Monouso

# SGORBIE GOUGE

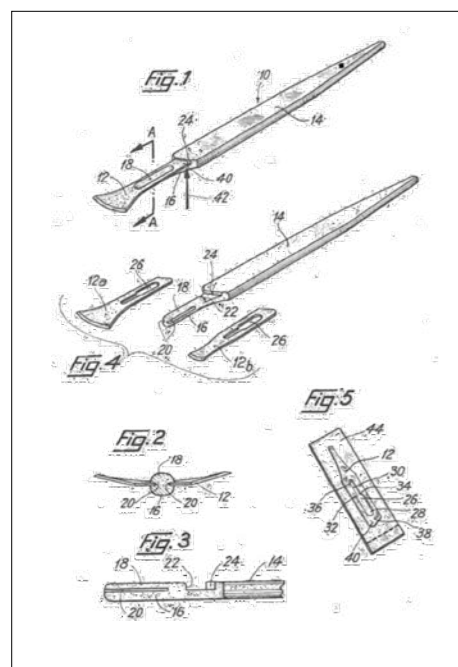

03020100 - Prezzo € 12,00  
MANICO PER LAME MONOUSO

### La storia dei dispositivi per podologia

Prima di parlare delle nostre lame, ecco l'origine di questa invenzione e gli schemi sulla domanda di brevetto di Plançon. Nel 1981 il signor Jacques Plançon, coltellinaio, ha inventato il principio della sgorbia a lama usa e getta.

Ha poi depositato un brevetto, presso da una nota azienda svizzera. Questo brevetto è diventato di dominio pubblico.

In 1997, suo figlio Michel ha preso parte alla produzione del nostro impianto di produzione di lame sgorbie. Da allora, con gli stessi costruttori di utensili e costruttori di macchine speciali, miglioriamo continuamente i nostri processi e i nostri prodotti per offrire ai professionisti della podologia delle lame da podologia di altissima qualità. Fedeli alla tradizione di qualità e forti dell'approvazione dei professionisti podologi, continuiamo a produrre le nostre lame in acciaio inossidabile, tagliate da metallo di qualità chirurgica. Quindi lavoriamo attentamente la testa di ogni sgorbia. Poi arriva l'importante fase di raffreddamento, che indurisce la lama sgorbia e gli dà forza, prima di sbavare e lucidare nelle macchine più moderne. E, ultimo ma non meno importante, l'affilatura delle mole diamantate con macchine speciali che assicurano l'angolo di taglio e la forza della lama, affinché sia perfetta. Sono quindi, dopo una sterilizzazione a raggi gamma e un imballaggio sicuro, lo strumento giusto per i podologi più esigenti.

### UTILIZZO:



Cod. 03020101 - Prezzo € 24,00

LAMA N.1 conf. 100 pz

- Rimuovere le ipercheratosi
- Pulire i solchi delle unghie
- Tagliare gli spigoli delle unghie incarnite
- Applicare garze o cotone idrofilo nei solchi delle unghie
- Abradere le unghie per permettere l'incollaggio di dispositivi di correzione

Cod. 03020102 - Prezzo € 24,00

LAMA N.2 conf. 100 pz

- Pulire più in profondità le ipercheratosi
- Pulire i solchi ungueali

Cod. 03020103 - Prezzo € 24,00

LAMA N.3 conf. 100 pz

- Scavare un po' più in profondità arrivando ad ipercheratosi inaccessibili con una lama di dimensioni maggiori
- Trattare le ragadi del tallone
- Permettere il taglio di una verruca di piccole e medie dimensioni usando un trattamento anti verruche aiutandosi anche con la parte laterale della lama

Cod. 03020104 - Prezzo € 24,00

LAMA N.4 conf. 100 pz

- Scavare/allargare ipercheratosi
- Tagliare una verruca dopo l'applicazione di un trattamento anti-verruche
- Trattare le ragadi del tallone

Cod. 03020105 - Prezzo € 24,00

LAMA N.5 conf. 100 pz

- Scavare/allargare ipercheratosi
- Rimuovere una verruca dopo l'applicazione di un trattamento anti-verruche
- Rimuovere ipercheratosi interdigitali

- Rimuovere ipercheratosi dorsali di piccole dimensioni
- Trattare le ragadi del tallone

Cod. 03020106 - Prezzo € 24,00

LAMA N.6 conf. 100 pz

- Scavare/allargare una ipercheratosi
- Rimuovere una verruca dopo l'applicazione di un trattamento anti-verruche
- Rimuovere ipercheratosi interdigitali
- Rimuovere ipercheratosi medie di piccole dimensioni
- Trattare le ragadi del tallone

Cod. 03020108 - Prezzo € 26,00

LAMA N.8 conf. 100 pz

- Rimuovere una cheratosi plantare di piccole dimensioni
- Rimuovere ipercheratosi interdigitali di grosse dimensioni
- Rimuovere ipercheratosi dorsali o apicali delle dita

Cod. 03020110 - Prezzo € 26,00

LAMA N.10 conf. 100 pz

- Rimuovere ipercheratosi plantari di medie dimensioni
- Rimuovere ipercheratosi dorsali o apicali di grosse dimensioni

Cod. 03020112 - Prezzo € 26,00

LAMA N.12 conf. 100 pz

- Rimuovere ipercheratosi di grosse estensioni a livello delle teste metatarsali o del tallone

Cod. 03020115 - Prezzo € 26,00

LAMA N.15 conf. 100 pz

- Rimuovere ipercheratosi di grosse estensioni a livello delle teste metatarsali o del tallone

## Lame Monouso SGORBIE SAFE

Lame sgorbie sterili in acciaio inossidabile, tagliate da metallo di qualità chirurgica.

		<b>Cod. 03020201</b> <b>Prezzo € 22,00</b> Misura: 1 Confezione: 20 Pezzi DESCRIZIONE: LAME SGORBIE SAFE	<b>Cod. 03020202</b> <b>Prezzo € 22,00</b> Misura: 2 Confezione: 20 Pezzi DESCRIZIONE: LAME SGORBIE SAFE
<b>Cod. 03020203</b> <b>Prezzo € 22,00</b> Misura: 3 Confezione: 20 Pezzi DESCRIZIONE: LAME SGORBIE SAFE	<b>Cod. 03020204</b> <b>Prezzo € 22,00</b> Misura: 4 Confezione: 20 Pezzi DESCRIZIONE: LAME SGORBIE SAFE	<b>Cod. 03020205</b> <b>Prezzo € 22,00</b> Misura: 5 Confezione: 20 Pezzi DESCRIZIONE: LAME SGORBIE SAFE	<b>Cod. 03020206</b> <b>Prezzo € 22,00</b> Misura: 6 Confezione: 20 Pezzi DESCRIZIONE: LAME SGORBIE SAFE
<b>Cod. 03020208</b> <b>Prezzo € 24,00</b> Misura: 8 Confezione: 20 Pezzi DESCRIZIONE: LAME SGORBIE SAFE	<b>Cod. 03020210</b> <b>Prezzo € 24,00</b> Misura: 10 Confezione: 20 Pezzi DESCRIZIONE: LAME SGORBIE SAFE	<b>Cod. 03020212</b> <b>Prezzo € 24,00</b> Misura: 12 Confezione: 20 Pezzi DESCRIZIONE: LAME SGORBIE SAFE	<b>Cod. 03020215</b> <b>Prezzo € 24,00</b> Misura: 15 Confezione: 20 Pezzi DESCRIZIONE: LAME SGORBIE SAFE



## Lame Monouso SGORBIE PODOCARE

Lame sgorbie sterili in acciaio inossidabile, tagliate da metallo di qualità chirurgica.

		<b>Cod. 03020116</b> <b>Prezzo € 24,00</b> Misura: 1 Confezione: 50 Pezzi DESCRIZIONE: LAME SGORBIE PODOCARE	<b>Cod. 03020117</b> <b>Prezzo € 24,00</b> Misura: 2 Confezione: 50 Pezzi DESCRIZIONE: LAME SGORBIE PODOCARE
<b>Cod. 03020118</b> <b>Prezzo € 24,00</b> Misura: 3 Confezione: 50 Pezzi DESCRIZIONE: LAME SGORBIE PODOCARE	<b>Cod. 03020119</b> <b>Prezzo € 24,00</b> Misura: 4 Confezione: 50 Pezzi DESCRIZIONE: LAME SGORBIE PODOCARE	<b>Cod. 03020121</b> <b>Prezzo € 24,00</b> Misura: 5 Confezione: 50 Pezzi DESCRIZIONE: LAME SGORBIE PODOCARE	<b>Cod. 03020122</b> <b>Prezzo € 24,00</b> Misura: 6 Confezione: 50 Pezzi DESCRIZIONE: LAME SGORBIE PODOCARE
<b>Cod. 03020120</b> <b>Prezzo € 26,00</b> Misura: 8 Confezione: 50 Pezzi DESCRIZIONE: LAME SGORBIE PODOCARE	<b>Cod. 03020123</b> <b>Prezzo € 26,00</b> Misura: 10 Confezione: 50 Pezzi DESCRIZIONE: LAME SGORBIE PODOCARE	<b>Cod. 03020124</b> <b>Prezzo € 26,00</b> Misura: 12 Confezione: 50 Pezzi DESCRIZIONE: LAME SGORBIE PODOCARE	<b>Cod. 03020125</b> <b>Prezzo € 26,00</b> Misura: 15 Confezione: 50 Pezzi DESCRIZIONE: LAME SGORBIE PODOCARE



## Lame Monouso SAFE

## Lame Monouso SAFE SINGOLE

Lame sterilizzate per sgorbie podologiche monouso.

 <b>Cod. 03020300</b> <b>Prezzo € 25,00</b> Misura: 0 Confezione: 90 Pezzi	 <b>Cod. 03020305</b> <b>Prezzo € 23,00</b> Misura: 0,5 Confezione: 80 Pezzi	 <b>Cod. 03020310</b> <b>Prezzo € 20,00</b> Misura: 1 Confezione: 60 Pezzi
 <b>Cod. 03020320</b> <b>Prezzo € 27,00</b> Misura: 2 Confezione: 100 Pezzi	 <b>Cod. 03020325</b> <b>Prezzo € 23,00</b> Misura: 2,5 Confezione: 80 Pezzi	 <b>Cod. 03020330</b> <b>Prezzo € 20,00</b> Misura: 3 Confezione: 60 Pezzi
 <b>Cod. 03020340</b> <b>Prezzo € 18,00</b> Misura: 4 Confezione: 40 Pezzi	 <b>Cod. 03020350</b> <b>Prezzo € 9,00</b> Misura: 5 Confezione: 20 Pezzi	



03020393 - Prezzo € 40,00  
KIT MANICO SAFE 0/1



03020394 - Prezzo € 40,00  
KIT MANICO SAFE 2/3

 <b>Cod. 03020400</b> <b>Prezzo € 15,00</b> Misura: 0 Confezione: 50 Pezzi	 <b>Cod. 03020405</b> <b>Prezzo € 15,00</b> Misura: 0,5 Confezione: 50 Pezzi	 <b>Cod. 03020410</b> <b>Prezzo € 15,00</b> Misura: 1 Confezione: 50 Pezzi
 <b>Cod. 03020420</b> <b>Prezzo € 15,00</b> Misura: 2 Confezione: 50 Pezzi	 <b>Cod. 03020425</b> <b>Prezzo € 15,00</b> Misura: 2,5 Confezione: 50 Pezzi	 <b>Cod. 03020430</b> <b>Prezzo € 15,00</b> Misura: 3 Confezione: 50 Pezzi

### MANICI SAFE E SHARK

 <b>Cod. 03020360 - Prezzo € 25,00</b> MANICO SAFE ALLUMINIO 0-1	 <b>Cod. 03020362 - Prezzo € 25,00</b> MANICO SAFE ALLUMINIO 2-3	 <b>Cod. 03020364 - Prezzo € 30,00</b> MANICO SAFE ALLUMINIO 4
 <b>Cod. 03020365 - Prezzo € 30,00</b> MANICO SAFE ALLUMINIO 5	 <b>Cod. 03020370 - Prezzo € 50,00</b> MANICO SAFE INOX 0-1	 <b>Cod. 03020372 - Prezzo € 50,00</b> MANICO SAFE INOX 2-3
 <b>Cod. 03020374 - Prezzo € 60,00</b> MANICO SAFE INOX 4		 <b>Cod. 03020380 - Prezzo € 30,00</b> MANICO SHARK ALLUMINIO 0-1
 <b>Cod. 03020382 - Prezzo € 30,00</b> MANICO SHARK ALLUMINIO 2-3	 <b>Cod. 03020390 - Prezzo € 60,00</b> MANICO SHARK INOX 0-1	 <b>Cod. 03020392 - Prezzo € 60,00</b> MANICO SHARK INOX 2-3



## Lame SGORBIE FISSE

Lame in acciaio inossidabile, tagliate da metallo di qualità chirurgica.



**Cod. 03020926**  
**Prezzo € 9,80**

**Caratteristiche: 0,5 mm**  
DESCRIZIONE:  
LAME SGORBIE  
MANICO PIATTO



**Cod. 03020927**  
**Prezzo € 9,80**

**Caratteristiche: 1 mm**  
DESCRIZIONE:  
LAME SGORBIE  
MANICO PIATTO



**Cod. 03020923**  
**Prezzo € 9,80**

**Caratteristiche: 2 mm**  
DESCRIZIONE:  
LAME SGORBIE  
MANICO PIATTO



**Cod. 03020928**  
**Prezzo € 9,80**

**Caratteristiche: 3 mm**  
DESCRIZIONE:  
LAME SGORBIE  
MANICO PIATTO



**Cod. 03020910**  
**Prezzo € 9,80**

**Caratteristiche: 0,5 mm**  
DESCRIZIONE:  
LAME SGORBIE  
MANICO TONDO



**Cod. 03020911**  
**Prezzo € 9,80**

**Caratteristiche: 1 mm**  
DESCRIZIONE:  
LAME SGORBIE  
MANICO TONDO



**Cod. 03020912**  
**Prezzo € 9,80**

**Caratteristiche: 2 mm**  
DESCRIZIONE:  
LAME SGORBIE  
MANICO TONDO



**Cod. 03020913**  
**Prezzo € 9,80**

**Caratteristiche: 3 mm**  
DESCRIZIONE:  
LAME SGORBIE  
MANICO TONDO

## Lame bisturi monouso AESCULAP

Lame bisturi sterili ad altissima precisione realizzate in acciaio al carbonio.



### LAME BISTURI AESCULAP

Le lame monouso sterili Aesculap ad alta precisione e affidabilità. Vengono sottoposte a stringenti controlli lungo tutto l'arco della produzione che assicura consistenza e affidabilità della lama.



## Lame bisturi monouso SWANN MORTON

Lame chirurgiche sterili in acciaio al carbonio.



### LAME BISTURI SWANN-MORTON

Le lame monouso sterili Swann-Morton sono rinomate per la loro eccezionale qualità, precisione, consistenza e affidabilità. Vengono prodotte nel Regno Unito solo con acciaio di alta qualità che conferisce ottime performance di taglio. Le lame bisturi Swann-Morton vengono sottoposte a stringenti controlli lungo tutto l'arco della produzione che assicura consistenza e affidabilità del taglio.



Strumenti vari  
**FORBICI**

Forbici in acciaio inossidabile,  
tagliate da metallo di qualità chirurgica.



**Cod. 03020801**  
**Prezzo € 7,00**

Caratteristiche: 13 cm  
DESCRIZIONE:  
FORBICI  
SMUSSE RETTE



**Cod. 03020802**  
**Prezzo € 9,90**

Caratteristiche: 16 cm  
DESCRIZIONE:  
FORBICI  
SMUSSE RETTE



**Cod. 03020803**  
**Prezzo € 8,00**

Caratteristiche: 11,5 cm  
DESCRIZIONE:  
FORBICI  
ACUTE RETTE



**Cod. 03020804**  
**Prezzo € 8,00**

Caratteristiche: 11,5 cm  
DESCRIZIONE:  
FORBICI  
ACUTE CURVE



**Cod. 03020805**  
**Prezzo € 9,50**

Caratteristiche: 14 cm  
DESCRIZIONE:  
FORBICI  
LISTER



**Cod. 03020806**  
**Prezzo € 9,50**

Caratteristiche: 14,5 cm  
DESCRIZIONE:  
FORBICI  
ALTERNE CURVE



**Cod. 03020807**  
**Prezzo € 9,00**

Caratteristiche: 14 cm  
DESCRIZIONE:  
FORBICI  
KLEMMER RETTE



**Cod. 03020808**  
**Prezzo € 9,00**

Caratteristiche: 14 cm  
DESCRIZIONE:  
FORBICI  
KLEMMER



**Cod. 03020809**  
**Prezzo € 8,90**

Caratteristiche: 13 cm  
DESCRIZIONE:  
FORBICI  
ALTERNE CURVE

Strumenti vari

## SCALZINI, LIME E ASTUCCI

Materiali in acciaio inossidabile,  
tagliate da metallo di qualità chirurgica.



**Cod. 03020901**  
**Prezzo € 9,00**

Caratteristiche: 14 cm  
DESCRIZIONE:  
MICROLIMA DOPPIA  
CURVA RETTA



**Cod. 03020902**  
**Prezzo € 7,00**

Caratteristiche: 16 cm  
DESCRIZIONE:  
SPINGIPELLE



**Cod. 03020905**  
**Prezzo € 5,00**

Caratteristiche: 9 cm  
DESCRIZIONE:  
PINZETTA  
INOX OBLIQUA



**Cod. 03020919**  
**Prezzo € 9,80**

Caratteristiche: 12 cm  
DESCRIZIONE:  
PINZETTA  
A PUNTA NIC



**Cod. 03020907**  
**Prezzo € 1,60**

Caratteristiche: 16 cm  
DESCRIZIONE:  
LIMA  
DOPPIA GRANA



**Cod. 03020920**  
**Prezzo € 9,00**

Caratteristiche: 15 cm  
DESCRIZIONE:  
SCALZINO DOPPIO  
INOX ANGOLATO



**Cod. 03020922**  
**Prezzo € 37,00**

Caratteristiche: 7,5 cm  
DESCRIZIONE:  
DIVARICATORE  
INOX



**Cod. 03021000 - Prezzo € 46,00**  
**ASTUCCIO PORTASTRUMENTI**

5 Alloggiamenti grandi  
e 11 piccoli



**Cod. 03021001 - Prezzo € 46,00**  
**ROTOLO PORTASTRUMENTI**

5 Alloggiamenti grandi  
e 12 piccoli

## Siliconi IN PASTA



Cod. 03030406  
Prezzo € 46,00

Durezza: 6 - 8 SHORE/A  
Confezione: 500 Grammi  
DESCRIZIONE: SILICONE BLANDA BLANDA



Cod. 03030407  
Prezzo € 39,00

Durezza: 12 - 15 SHORE/A  
Confezione: 500 Grammi  
DESCRIZIONE: SILICONE PODIABLAND



Cod. 03030408  
Prezzo € 39,00

Durezza: 20 - 24 SHORE/A  
Confezione: 500 Grammi  
DESCRIZIONE: SILICONE SERIE MASTER

L'ortoplastia è un'arma che il podologo ha per realizzare dei dispositivi medici su misura atti a scaricare o proteggere distretti podalici interessati da eccessivo sfregamento, iperpressioni o deformità.

I siliconi sono materiali elastici di diversa durezza e densità. Il nostro catalogo offre un'ampia gamma di prodotti, da quelli in pasta extrasoffici a quelli duri.

Siliconi per poliaddizione e condensazione, siliconi liquidi per la realizzazione di ortesi in deambulazione. Possiamo affermare di aver trovato il miglior rapporto qualità prezzo per il mercato italiano.

Tra i vari strumenti a disposizione dei podologi ci sono le ortesi in silicone. Questo materiale, elastico e disponibile in diverse durezza Shore A, e in forma liquida o pastosa, è ideale sia per ammortizzare zone sottoposte a sfregamenti che per scaricare punti di iperpressione.

Il podologo dopo aver individuato la forma e il tipo di materiale da utilizzare ne realizza la forma catalizzando il silicone. In seguito verrà rifinita in laboratorio per eliminare le asperità.

Tutti i siliconi sono miscelabili fra di loro per ottenere delle durezza intermedie, o realizzare ortesi composte-differenziate.

### SILICONI HERBITAS

I siliconi della linea Herbitas sono certificati come prodotti per la realizzazione di dispositivi medici, e sono accompagnati dalle schede tecniche relative. Sono profumati, e di facile lavorazione. Non producono reazioni indesiderate sulla cute. Grazie alla loro formulazione innovativa (contenente Biomaster e Hydroxiprosilane) permettono la realizzazione di ortesi resistenti, con proprietà rigenerative e antibatteriche.

La linea di siliconi PodiMed tutti atossici, ci offre 3 diverse consistenze, ognuna utilizzata per realizzare differenti tipi di ortesi:

- SILICONE VERSIONE SOFT
- SILICONE VERSIONE SEMI RIGIDA
- SILICONE VERSIONE RIGIDA

### Silicone Morbido

Il silicone morbido si caratterizza per una durezza Shore A molto bassa che combinata ad una sua elasticità lo rendono ideale per lavorazioni su pazienti diabetici, di anziani e che necessitano una ortesi comoda e morbida al piede.

Lavabile e riutilizzabile, garantisce un sollievo immediato del dolore.

### Silicone Medio

Il silicone semi-morbido è il compromesso ottimale tra durezza ed elasticità. Con durezza media Shore A 14-16 esso si utilizza per tutti i tipi di ortesi, che siano pagliative, correttive o sostitutive.

È di grande comfort al paziente e si può mescolare con altri tipi di silicone MyMed e con un catalizzatore. Lavabile e riutilizzabile, garantisce un sollievo immediato del dolore.

### Silicone Duro

Il silicone duro è raccomandato per la correzione o riallineamento delle dita.

È il risultato di un buon compromesso tra durezza ed elasticità. Può essere mescolato al silicone morbido e medio. Le ortesi ottenute sono lavabili e riutilizzabili.



Cod. 03030405  
Prezzo € 49,00

Durezza: 2 - 4 SHORE/A  
Confezione: 500 Grammi  
DESCRIZIONE: SILICONE MORBIDO



Cod. 03030404  
Prezzo € 49,00

Durezza: 13 - 17 SHORE/A  
Confezione: 500 Grammi  
DESCRIZIONE: SILICONE MEDIO



Cod. 03030403  
Prezzo € 53,00

Durezza: 32 - 34 SHORE/A  
Confezione: 500 Grammi  
DESCRIZIONE: SILICONE DURO

## Siliconi

# DOPPIAPASTA E FLUIDI



Cod. 03030401  
Prezzo € 59,00

Durezza: 30 SHORE/A  
Confezione: 250 + 250 Grammi

DESCRIZIONE: SILICONE BICOMPONENTE DURO



Cod. 03030402  
Prezzo € 49,00

Durezza: 10 SHORE/A  
Confezione: 250 + 250 Grammi

DESCRIZIONE: SILICONE BICOMPONENTE MEDIO

La tecnica delle ortesi plantari risolve quelle patologie apparentemente superficiali che possono però talvolta trasformare le calzature in vere e proprie "morse" per i nostri piedi. Le ortesi in silicone si realizzano direttamente sul piede del paziente in modo da consentire al podologo di realizzare delle protezioni o dei correttivi che siano perfettamente anatomici.

Nella nostra linea di siliconi esiste la versione Bi-Componente, che prevede l'abbinamento di un barattolo di pasta siliconica e un altro di catalizzatore in pasta. Questi due elementi opportunamente miscelati si condensano e il risultato è un'ortesi resistente e indeformabile.

La condensazione avviene in qualche minuto e, in questo frangente, l'operatore ha modo di modellare opportunamente l'ortesi per far sì che catalizzi nella forma adatta al suo utilizzo finale.

### Silicone Bicomponente Duro

PodiMed Bicomponente è un silicone morbido di adizione 1+1, molto facile da manipolare. Per realizzare una ortesi si deve semplicemente mescolare la stessa quantità di entrambi i componenti (A+B). Con durezza dura Shore A 35. Lavabile e riutilizzabile.

### Silicone Bicomponente Medio

PodiMed Bicomponente è un silicone morbido di adizione 1+1, molto facile da manipolare. Per realizzare una ortesi si deve semplicemente mescolare la stessa quantità di entrambi i componenti (A+B). Con durezza media Shore A 12. Lavabile e riutilizzabile, garantisce un sollievo immediato del dolore.

### SILICONE ORTHO 2000

Silicone fluido di qualità superiore, per la confezione di ortesi con supporto in garza tubolare, tubi di spugna. Indicato per confezionare ortesi auto modellanti, in deambulazione. Biocompatibile, viscoso, e dalle eccellenti proprietà meccaniche. Il silicone può essere usato sia per le ortesi digitali messo su supporti telati o spugnosi oppure per le ortesi plantari per scarichi selettivi. Nelle ortesi plantari o per eseguire parti più ampie dell'ortesi.

### POLIMERO DI SILICONE

Elastomero di silicone, fluido, traslucido, ideale per la riparazione di ortesi. Di consistenza semirigida, si può miscelare con altri siliconi e aderisce perfettamente ad ortesi già confezionate per eventuali aggiunte. Ottimo nelle lavorazioni con tubolari in tessuto, tubi di spugna e garze. Biocompatibile, viscoso, e dalle eccellenti proprietà meccaniche.



Cod. 03030409  
Prezzo € 26,90

Confezione: 300 ml  
DESCRIZIONE:  
SILICONE FLUIDO  
ORTHO 2000



Cod. 03030410  
Prezzo € 26,00

Confezione: 250 ml  
DESCRIZIONE:  
POLIMERO  
DI SILICONE



Cod. 03030412  
Prezzo € 9,30

Confezione: 40 ml  
DESCRIZIONE:  
CATALIZZATORE  
IN PASTA MASTERCAT



Cod. 03030415  
Prezzo € 8,00

Confezione: 20 ml  
DESCRIZIONE:  
LIQUIDO CATALIZZATORE  
PODIMED

Creme idratanti  
**HERBITAS**



Creme idratanti e prodotti  
**PODOLOGICI**



**Cod. 03030601 - Prezzo € 27,00**  
**CREMA IDRATANTE HERBITAS**  
**500 ML - 10% UREA**

Crema indicata per pelli secche, in zone ispessite (callosità e durezza), soggette a disidratazione localizzata, previene la formazione delle ragadi. Con l'uso quotidiano esplica una idratazione prolungata grazie all'azione dell'urea al 10%. Confezione ad uso professionale 500 ml.



**Cod. 03030602 - Prezzo € 7,90**  
**CREMA IDRATANTE HERBITAS**  
**100 ML - 10% UREA**

Crema indicata per pelli secche, in zone ispessite (callosità e durezza), soggette a disidratazione localizzata, previene la formazione delle ragadi. Con l'uso quotidiano esplica una idratazione prolungata grazie all'azione dell'urea al 10%. Confezione da rivendita 100 ml.



**Cod. 03030612 - Prezzo € 29,00**  
**CREMA IDRATANTE HERBITAS**  
**500 ML - 20% UREA**

Crema indicata per pelli secche, in zone ispessite (callosità e durezza), soggette a disidratazione localizzata, previene la formazione delle ragadi. Con l'uso quotidiano esplica una idratazione prolungata grazie all'azione dell'urea al 20%. Confezione ad uso professionale 500 ml.



**Cod. 03030613 - Prezzo € 8,90**  
**CREMA IDRATANTE HERBITAS**  
**75 ML - 20% UREA**

Crema indicata per pelli secche, in zone ispessite (callosità e durezza), soggette a disidratazione localizzata, previene la formazione delle ragadi. Con l'uso quotidiano esplica una idratazione prolungata grazie all'azione dell'urea al 20%. Confezione da rivendita 75 ml.



**Cod. 03030603 - Prezzo € 11,00**  
**LIQUIDO PURIFICANTE**  
**PER LE UNGHIE - 50 ML**

Olio coadiuvante nel trattamento delle patologie ungueali, efficace contro le micosi. Contiene olio di alberi da te, calendula e aloe. Non contiene acqua.



**Cod. 03030604 - Prezzo € 8,90**  
**LIQUIDO RIGENERANTE**  
**PER LE UNGHIE - 15 ML**

Olio per la cura di unghie fragili e sfaldate sia dei piedi che delle mani. Cura, ripara e protegge.



**Cod. 03030605 - Prezzo € 8,90**  
**SPRAY IGIENIZZANTE**  
**PER PLANTARI SINODOR - 100 ML**

Indicato per l'igiene dei plantari, elimina i cattivi odori, e disinfetta i plantari. Produce inoltre un'azione antibatterica e fungicida. Contiene Lavanda.



**Cod. 03030606 - Prezzo € 9,00**  
**CREMA IDRATANTE**  
**PER TALLONI - 60 ML**

Urea 20% senza sostanze grasse e acido salicilico. Indicato per la secchezza estrema della cute, ispessimenti/callosità. Coadiuvante nel riequilibrio della cheratogenesi. Ideale per callosità causate dalla disidratazione, sfregamento e microtraumatismo da calzatura, ragadi e ispessimenti dei talloni. Garantisce un notevole miglioramento delle screpolature. Oil free.

## Creme idratanti e prodotti PODOLOGICI



**Cod. 03030607 - Prezzo € 7,00**  
**DETERGENTE**  
**PODOLOGICO - 200 ML**

Estratto di salvia e mentolo, particolarmente indicato per la cura quotidiana dei piedi rispettando il PH della pelle. Contiene estratto di salvia e triclosan come agenti tonificanti e igienizzanti. L'efficace pulizia viene completata con l'azione deodorante. Il mentolo lascia una gradevole sensazione rinfrescante, ideale per dare sollievo ai piedi riscaldati e stanchi.



**Cod. 03030608 - Prezzo € 6,00**  
**TALCO**  
**SINODOR - 80 G**

Con aloe vera, attenua gli effetti indesiderati dell'eccesso di sudorazione, come il cattivo odore e la macerazione cutanea. Provata efficacia con l'utilizzo quotidiano direttamente sulla pelle o all'interno delle calzature. In caso di attività sportiva, calzature molto strette o con problemi di eccessiva sudorazione o cattivo odore è utile usare il prodotto all'interno delle calzature dopo l'utilizzo. Contiene aloe vera



**Cod. 03030609 - Prezzo € 23,00**  
**CREMA**  
**VIRUCIDA - 50 ML**

Trattamento professionale coadiuvante per le verruche plantari. Formula migliorata in gel traslucido per per mantenere inalterate, nel tempo le sue proprietà.



**Cod. 03030614 - Prezzo € 8,90**  
**SPRAY IGIENIZZANTE**  
**SINODOR**

Contenente arnica montana, rinfresca, rilassa e tonifica i piedi surriscaldati (azione del mentolo). Calma e dà sollievo ai piedi gonfi (azione dell'arnica montana), regola l'eccesso di traspirazione (azione sali di alluminio). Elimina il cattivo odore (azione triclosan). Contiene aloe vera.



**Cod. 03030610 - Prezzo € 9,90**  
**FUNGO**  
**LASER - 250 ML**

Coadiuvante nel trattamento delle micosi con metodica laser.



**Cod. 03030615 - Prezzo € 7,90**  
**EMUGEL**  
**CREMA UREA 40% - 60 ML**

Particolarmente indicata per zone ispessite con secchezza estrema, rugosità e/o ipercheratosi severa causate dalla disidratazione. Idrata, elasticizza e diminuisce l'ispessimento cutaneo. L'elevata concentrazione di urea, conferisce una intensa attività cheratolitica, idratante ed esfoliante. Indicato anche in fase di preparazione del trattamento podologico. Urea 40%.



**Cod. 03030611 - Prezzo € 18,00**  
**EMUGEL**  
**CREMA UREA 50% - 100 ML**

Secchezza estrema e/o ipercheratosi. Urea 50%. Disidratazione ai piedi, talloni, gomiti, mani screpolate, ecc. Idrata, ammorbidisce e riduce l'ispessimento cutaneo. L'elevata concentrazione di urea favorisce un'intensa azione cheratolitica, idratante ed esfoliante. Formato professionale - confezione airless



Medicazione

**CEROTTI - FELTRI - TUBIFOAM - GARZE**



**Cod. 03030300 - Prezzo € 6,90**  
**SOFT NEXT**

Confezione: 6 cm x 4,5 m.  
Bendaggio elastico autoaderente e automodellante. Ideale per coprire le ferite, per l'assorbimento di fluidi e sangue per fissare medicazioni primarie. Soft next è una benda di schiuma autoadesiva priva di colla e lattice. Non aderisce alla pelle, o alle ferite. Soft next assorbe il sangue, è delicato sulla pelle, anallergico, il suo speciale elastico incrociato gli consente di mantenere la flessibilità delle articolazioni. Non si stacca, anche se sporco o bagnato. Attenzione: Conservare dentro la scatola chiusa.



**CEROTTI**

DESCRIZIONE	CODICE	DIMENSIONI	PREZZO
CEROTTO MEFIX	03030101	2.5 cm x 10 m	€ 3,00
CEROTTO MEFIX	03030102	5 cm x 10 m	€ 4,00
CEROTTO MEFIX	03030103	10 cm x 10 m	€ 7,00
CEROTTO MEFIX	03030104	15 cm x 10 m	€ 9,00
CEROTTO MEPORE	03030105	4 cm x 5 m	€ 7,00
CEROTTO MEPORE	03030106	7 cm x 5 m	€ 8,50
CEROTTO HYPAFIX	03030107	5 cm x 10 m	€ 6,00
CEROTTO HYPAFIX	03030108	10 cm x 10 m	€ 9,00
CEROTTO HYPAFIX	03030109	15 cm x 10 m	€ 14,00
NOBECUTAN	03030112	CONF. 250 ml.	€ 28,00



Additivo spray che aumenta la capacità adesiva di cerotti e feltri, efficace sulle ferite superficiali, su cui forma una delicata pellicola aderente, elastica.



**FELTRI SEMICOMPRESSI**

DESCRIZIONE	CODICE	DIMENSIONI	PREZZO
FELTRO SEMICOMPRESSO	03030201	2 mm 4 FOGLI 22.5 x 45 cm	€ 26,00
FELTRO SEMICOMPRESSO	03030202	3 mm 4 FOGLI 22.5 x 45 cm	€ 34,00
FELTRO SEMICOMPRESSO	03030203	5 mm 4 FOGLI 22.5 x 45 cm	€ 38,50
FELTRO SEMICOMPRESSO	03030204	7 mm 4 FOGLI 22.5 x 45 cm	€ 47,00
FELTRO SEMICOMPRESSO	03030205	10 mm 4 FOGLI 22.5 x 45 cm	€ 54,00



**FELTRI FLEECY WEB**

DESCRIZIONE	CODICE	DIMENSIONI	PREZZO
FELTRO FLEECY WEB	03030206	4 FOGLI 22.5 x 40 cm	€ 22,00
FELTRO FLEECY WEB EXTRA	03030207	4 FOGLI 22.5 x 40 cm	€ 24,00



**MOLESKIN ROSA**

DESCRIZIONE	CODICE	DIMENSIONI	PREZZO
MOLESKIN ROSA HERBI	03030208	ROTOLO 29 x 250 cm	€ 16,00

**Cod. 03030301 - Prezzo € 17,50**  
**LEUKOTAPE K 5CMX5M**  
Confezione Rotolo 5cm x 50 mt

**Cod. 03030302 - Prezzo € 13,00**  
**BENDA ANAELASTICA ADESIVA STRAPPAL**  
Colore Bianco, Confezione Rotolo 5cm x 10 mt

**TUBOLARI IN SPUGNA RIVESTITI INTERNAMENTE DI COTONE**



**TUBIFOAM**

DESCRIZIONE	CODICE	DIMENSIONI	PREZZO
TUBI FOAM A	03030801	ø 15 mm conf.12 pezzi da 25 cm	€ 12,00
TUBI FOAM B	03030802	ø 18 mm conf.12 pezzi da 25 cm	€ 13,00
TUBI FOAM C	03030803	ø 21 mm conf.12 pezzi da 25 cm	€ 14,00
TUBI FOAM D	03030804	ø 25 mm conf.12 pezzi da 25 cm	€ 16,00
TUBI FOAM Ax	03030805	ø 15 mm conf.12 pezzi da 25 cm	€ 12,00
TUBI FOAM Bx	03030806	ø 18 mm conf.12 pezzi da 25 cm	€ 13,00
TUBI FOAM Cx	03030807	ø 21 mm conf.12 pezzi da 25 cm	€ 14,00
TUBI FOAM Dx	03030808	ø 25 mm conf.12 pezzi da 25 cm	€ 16,00



**GARZE TUBOLARI IN COTONE NON ADERENTE NON COSTRITTIVI**



**GARZE TUBOLARI**

DESCRIZIONE	CODICE	DIMENSIONI	PREZZO
GARZA TUBOLARE 00	03030809	ø 9 mm x 20 m	€ 7,00
GARZA TUBOLARE 01	03030810	ø 15 mm x 20 m	€ 8,00
GARZA TUBOLARE 12	03030811	ø 23 mm x 20 m	€ 9,00

## Rieducazione Ungueale **KIT PODOFIX**

Il sistema di correzione ungueale Podofix® si compone di una lamella in materiale plastico, che va incollata all'unghia e da un filo metallico per l'attivazione della tensione del bracket.



**Cod. 03030501 - Prezzo € 209,00**

### KIT PODOFIX

Il kit comprende:

- 1 strumento per tensionare il bracket
- 1 confezione di colla
- 1 confezione di Salviettine cleaner
- 3 confezioni di bracket di diverse misure
- 1 tronchese in acciaio tagliafilo
- 1 spatolina
- 1 confezione di gel fotopolimerizzante
- 1 lampadina fotopolimerizzante
- 1 DVD dimostrativo della metodica



	<b>Cod. 03030502 - Prezzo € 7,00</b> <b>COLLA</b> Confezione da 7 ml		<b>Cod. 03030503 - Prezzo € 12,90</b> <b>PEDIGEL</b> Confezione da 4 g
	<b>Cod. 03030504 - Prezzo € 16,00</b> <b>MICROLAMPADA</b> <b>FOTOPOLIMERIZZANTE</b>		<b>Cod. 03030505 - Prezzo € 43,00</b> <b>BATTERIE PER LAMPADA</b> Batterie per Microlampada fotopolimerizzante
		<b>Cod. 03030506 - Prezzo € 36,00</b> <b>TRONCHESE IN ACCIAIO</b> <b>TAGLIA FILO</b> Tronchese per tagliare qualsiasi filo	
	<b>Cod. 03030507 - Prezzo € 66,00</b> <b>LAMELLE CON FILO</b> <b>INTEGRATO MINI</b> Confezione da 8 Pezzi		<b>Cod. 03030508 - Prezzo € 66,00</b> <b>LAMELLE CON FILO</b> <b>INTEGRATO S</b> Confezione da 8 Pezzi
	<b>Cod. 03030509 - Prezzo € 66,00</b> <b>LAMELLE CON FILO</b> <b>INTEGRATO M</b> Confezione da 8 Pezzi		<b>Cod. 03030510 - Prezzo € 66,00</b> <b>LAMELLE CON FILO</b> <b>INTEGRATO L</b> Confezione da 8 Pezzi
	<b>Cod. 03031000 - Prezzo € 9,00</b> <b>GHIACCIO SPRAY</b> Ghiaccio spray (-50°C), flacone con cannula da 200 ml, profumato all'arancia, non tossico e libero da cfc.		<b>Cod. 03030511 - Prezzo € 27,00</b> <b>STRUMENTO</b> <b>PER TENDERE</b> <b>IL FILO</b>

## Lampada FOTOPOLIMERIZZANTE LED

La lampada fotopolimerizzante, in un breve periodo di tempo, assicura la perfetta polimerizzazione di compositi con una moderna tecnologia, che permette il mantenimento permanente della potenza di luce senza provocare alcun surriscaldamento.



**Cod. 03030522 - Prezzo € 290,00**  
**LAMPADA FOTOPOLIMERIZZANTE LED D**

Caratteristiche tecniche:

- fonte luminosa: LED ad alta efficienza da 3 Watt
- tempo di polimerizzazione: selezionabile da 5-10-15-20-25-30-35-40 secondi
- durata LED: circa 1.800.000 cicli da 20"
- autonomia: 200 esposizioni da 10" cad.
- alimentazione: fornita da una batteria agli Ioni di Litio. Permette la ricarica e l'utilizzo in ogni momento senza effetto memoria
- tempo di ricarica: circa 120 minuti
- Non necessita di raffreddamento
- fibra ottica: autoclavabile a 135° C
- diametro Fibra ottica: 8 mm
- potenza luminosa: 800 mW/cm
- dimensioni del manipolo: lunghezza 195 mm diametro max. 34 mm
- lunghezza d'onda 420-480 nm
- potenza luminosa: circa 800 mW/cm<sup>2</sup>
- peso: 110 grammi



	<p><b>Cod. 03030530/31/32 - Prezzo € 48,00</b> <b>FILO DA ORTONIXIA</b> Ø 0,12 - Ø 0,14 - Ø 0,16 Lunghezza 4,573 m</p>		<p><b>Cod. 03030517 - Prezzo € 4,50</b> <b>BICCHIERE IN VETRO</b> Dappen in vetro per impasto.</p>
	<p><b>Cod. 03030513 - Prezzo € 3,70</b> <b>PENNELLO COMPOSITO EXTRA FINE</b> Bianco 100 pz</p>		<p><b>Cod. 03030526 - Prezzo € 48,00</b> <b>BONDING 10 ML</b> Bonding 10 ml</p>
	<p><b>Cod. 03030519 - Prezzo € 78,00</b> <b>RESINA PODOCOMP D</b> Podocomp D. Resina fotopolimerizzante da podologia. 4,5 g di consistenza dura, trasparente ideale per la realizzazione di ortonixia con filo di titanio e ricostruzione parziale della lamina ungueale. L'unica nata specificatamente per l'uso podologico</p>		
		<p><b>Cod. 03030520 - Prezzo € 36,00</b> <b>PINZA DA ORTONIXIA</b> Pinza da ortonixia Tweed 14 cm</p> 	
	<p><b>Cod. 03030514 - Prezzo € 3,90</b> <b>MANICO PER PENNELLI RESINA STANDARD</b> Confezione da 3 pz</p>		<p><b>Cod. 03030518 - Prezzo € 32,00</b> <b>KIT PENNELLI</b> 400 pennelli composito misti e 6 manici</p>
	<p><b>Cod. 03030515 - Prezzo € 26,00</b> <b>RESINA IN POLVERE</b> Autopolimerizzante 80 g. Nota bene, non necessita di lampada fotopolimerizzante</p>		<p><b>Cod. 03030516 - Prezzo € 20,00</b> <b>LIQUIDO</b> Autopolimerizzante 100 ml Nota bene, non necessita di lampada fotopolimerizzante</p>
	<p><b>Cod. 03030521 - Prezzo € 8,30</b> <b>SPATOLINI COMPOSITO PLASTICA</b> Confezione da 5 pz</p>		

## Apparecchio a onde pressorie radiali **MASTERPULS® ONE**

STORZ MEDICAL

MASTERPULS® ONE è l'apparecchio a onde pressorie radiali ideale per essere utilizzato come apparecchio di base compatto e flessibile, in grado di trattare tutte le indicazioni standard.



### Cod. 03031010 - Prezzo su richiesta **MASTERPULS® ONE**

La terapia con onde pressorie radiali si basa sulla legge di "azione e reazione". Accanto alle onde d'urto focalizzate, la medicina moderna ricorre anche alle onde pressorie radiali. Il fisico sir Isaac Newton formulò la sua famosa legge di azione e reazione già nel 1687.

Oggi, il funzionamento di un apparecchio a onde pressorie a produzione balistica si basa esattamente sul teorema dell'impulso che da tale legge deriva. L'energia meccanica sotto forma di un'onda di pressione acustica viene efficacemente trasmessa, mediante speciali trasmettitori in metallo o ceramica, al tessuto corporeo e, dunque, alla zona dolente, dove sprigiona la sua azione curativa. Le onde pressorie radiali rappresentano un'alternativa economica al trattamento manuale o ad altre procedure terapeutiche, soprattutto per il trattamento delle indicazioni muscoloscheletriche. Le onde pressorie sono generate dalla collisione di corpi solidi. Un proiettile viene accelerato dall'aria compressa ad una velocità di diversi metri al secondo (circa 5 – 25 m/s) e poi bruscamente decelerato da un trasmettitore.

Il trasmettitore a sospensione elastica è portato a contatto diretto con la superficie corporea del paziente al di sopra della zona dolente da trattare, preferibilmente con l'ausilio di un gel di accoppiamento per ultrasuoni.

Qui si sviluppa un'onda pressoria che si diffonde in modo radialmente nel corpo.



### LEGGERO, FACILE E INTUITIVO

Semplicità d'uso, design compatto, elevata efficienza e massima mobilità sono i requisiti essenziali alla base della progettazione del nuovo apparecchio a onde pressorie radiali MASTERPULS® ONE.

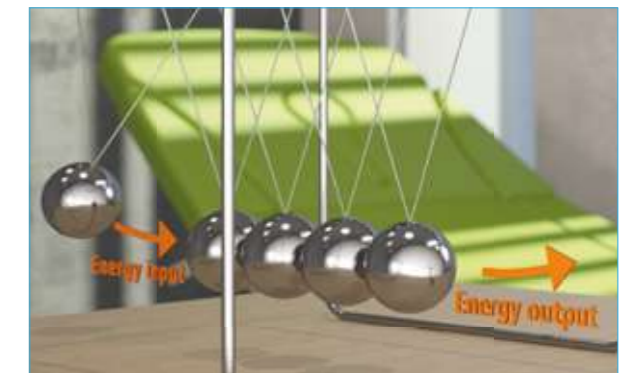

### CARATTERISTICHE TECNICHE:

- Modello ideale come apparecchio base o integrativo
- Facile da usare e versatile nell'applicazione
- Miglior compagno per la terapia a onde d'urto, da utilizzare anche in ambiente extra ambulatoriale
- Dimensioni: 289 x 238 x 310 mm
- Peso: 9,8 kg
- 6 livelli di energia: 6-18 Hz  
Max. 2,7 bar effettivi

### INDICAZIONI TIPICHE:

- Achilodinia
- Epicondilita laterale/mediale
- Fascite plantare
- Tendiniti
- Tendinite calcifica
- Periostite tibiale
- Tendinopatia trocanterica

## Pedane Baropodometriche FREEMED

Freemed è un sistema di valutazione dell'appoggio plantare che consente di effettuare rilevazioni di tipo statico, dinamico e stabilometrico.



La nostra pedana realizzata in lega di alluminio è resistente, leggera e versatile. La tecnologia impiegata consente di ottenere una frequenza di campionamento superiore a 400 Hz in tempo reale, mentre i sensori resistivi rivestiti in oro a 24K garantiscono un'estrema affidabilità e ripetibilità uniche nel suo genere. Interfacciabile su porta USB o Bluetooth (opzionale), il sistema è gestito attraverso il software freeStep per Windows. Tutte le configurazioni sono dotate di camminamenti passivi in entrata e in uscita per una deambulazione spontanea.



**Cod. 02050102/03/04**  
**BORSA IMBOTTITA PER PEDANA**  
Base 40x40, Maxi 60x50, Dynamic 120x50.

**Cod. 02010104**  
**FREEMED DYNAMIC 120**

Studiata appositamente per analizzare una falcata completa, la pedana Dynamic con i suoi 6000 sensori rappresenta l'evoluzione delle pedane pressorie. Realizzata in lega di alluminio è resistente, leggera e versatile. In grado di soddisfare tutte le esigenze dei professionisti. Grazie alla sua tecnologia unica, consente di ottenere una frequenza di campionamento superiore ai 400 Hz in tempo reale, mentre i sensori rivestiti in oro a 24K garantiscono un'affidabilità e ripetibilità uniche nel suo genere.

**Analisi:**  
Analisi Statica, Dinamica, Posturografica,  
Stabilometrica e Videografia

### CARATTERISTICHE TECNICHE

Frequenza di acquisizione: 300 Hz
Materiale: alluminio
Peso: 8,5 Kg
Sensori resistivi a gomma conduttiva con rivestimento in oro 24K
Spessore: 8 mm
Interfaccia: Usb 2.0
Alimentazione: 15 Vcc
Assorbimento: 300 mA
Risoluzione: 2.5 dpi XY, 8 bit Z
Matrix Scan
Calibrazione automatica 10 bit
Temperatura di lavoro: 0°C - 55°C
Pressione massima: 150 N/cm <sup>2</sup>
Durata dei sensori: 1.000.000 di cicli
Certificazione CE

**Cod. Cod. 02010105**  
**PEDANA PROFESSIONAL 180 X 50**  
Con camminamenti passivi.

**Cod. 02010102**  
**FREEMED MAXI 6050**

La pedana MAXI di dimensione 60 per 50 centimetri è realizzata in alluminio per fornire il massimo sia in termini di leggerezza e sia di rigidità. La pedana baropodometrica MAXI è stata realizzata per offrire allo specialista una superficie sensorizzata maggiore e per consentire al paziente un'area di appoggio più ampia: con i suoi 3.000 sensori e un peso di soli 4 kg, rappresenta la soluzione ideale per il professionista.

**Analisi:**  
Analisi Statica, Dinamica, Posturografica,  
Stabilometrica e Videografia

### CARATTERISTICHE TECNICHE

Ingombro in mm: 640x740
Materiale: alluminio
Peso: 4 kg
Frequenza di acquisizione: fino a 250 Hz in real time
3.000 Sensori resistivi a gomma conduttiva con rivestimento in oro 24K
Spessore: 8 mm
Interfaccia: Usb 2.0
Modulo Wi-Fi opzionale
Alimentazione: 15 Vcc
Assorbimento: 50 mA
Risoluzione: 2.5 dpi XY, 8 bit Z
Matrix Scan
Calibrazione automatica 10 bit
Temperatura di lavoro: 0°C - 55°C
Pressione massima: 150 N/cm <sup>2</sup>
Durata dei sensori: 1.000.000 di cicli
Certificazione CE



**Cod. 02010101**  
**FREEMED BASE 4040**

La pedana Base 40 per 40, completamente in alluminio, rappresenta il modello base del nostro bouquet: un dispositivo dalle dimensioni ridotte ma ad altissime prestazioni. Con un ingombro totale di 440 x 620 mm e un peso di 4 Kg, garantisce allo specialista uno strumento di analisi formidabile.

**Analisi:**  
Analisi Statica, Dinamica, Posturografica,  
Stabilometrica e Videografia

### CARATTERISTICHE TECNICHE

Frequenza di acquisizione: 400 Hz
Sensori resistivi a gomma conduttiva con rivestimento in oro 24 K
Spessore: 8 mm
Interfaccia: Usb 2.0
Modulo Wi-Fi opzionale
Alimentazione: 15 Vcc
Assorbimento: 50 mA
Risoluzione: 2.5 dpi XY, 8 bit Z
Matrix Scan
Calibrazione automatica 10 bit
Temperatura di lavoro: 0°C - 55° C
Pressione massima: 150 N/cm <sup>2</sup>
Durata dei sensori: 1.000.000 di cicli
Durata dei sensori: 1.000.000 di cicli
Certificazione CE

**Cod. Cod. 02010106**  
**PEDANA EXTREME 240 X 50**  
Con camminamenti passivi.

**Cod. Cod. 02010107**  
**SPORT 300 X 50**  
Con camminamenti passivi.

**Cod. 02010103**  
**MODULO WI-FEET01**  
Modulo Wi-Feet + 2 batterie  
1 caricabatterie solo per 40 x 40 e 60 x 50

## Software di analisi **FREESTEP**

### Software di analisi della baropodometria, della postura e della biomeccanica

freeStep rappresenta la massima espressione tecnologica per completezza, flessibilità e affidabilità; un unico strumento in grado di raccogliere e gestire innumerevoli tipologie di valutazioni che fino a oggi erano ipotizzabili solo attraverso dispositivi e applicativi diversi tra loro. freeStep è estremamente flessibile e utilizzabile a qualsiasi livello, dalla struttura polifunzionale più avanzata fino al singolo specialista.

I suoi moduli interattivi consentono la configurazione personalizzata sulla base delle proprie esigenze, per ottenere così uno strumento di analisi perfettamente integrabile al proprio metodo di lavoro. freeStep è in grado di controllare diversi dispositivi di valutazione come scanner 2D e 3D, pedane baropodometriche e stabilometriche, tapis roulant baropodometrici, fino a 7 telecamere in alta risoluzione, sensori inerziali di movimento, sia di nostra produzione che di terze parti, tutto perfettamente integrato in un unico database. freeStep, un'esperienza unica nell'analisi della baropodometria, della biomeccanica e della postura.



**Cod. 02040101**  
**SOFTWARE FREESTEP**  
**BASIC**

solo per 2D Podoscan

**Cod. 02040102**  
**SOFTWARE FREESTEP**  
**VIDEOGRAFIA**

Videografia morfologica  
fino a 4 telecamere

**Cod. 02040103**  
**SOFTWARE FREESTEP**  
**STANDARD**

Baropodometria Statica  
+ Dinamica + Stabilometria

**Cod. 02040104**  
**SOFTWARE FREESTEP**  
**PRO**

Basic + Standard + Videografia

**Cod. 02040105**  
**SOFTWARE FREESTEP**  
**FULL**

Basic + Standard  
+ Videografia + easyCad Light

**Cod. 02040106**  
**UPGRADE DA SOFTWARE**  
**FREESTEP**

Standard e Pro



### CARATTERISTICHE

- Gestione anagrafica
- Scheda anamnestica e diario clinico
- Report globale riepilogativo
- Gestione multi utente
- Configurabile in LAN
- Analisi Podalica
- Analisi Statica
- Analisi Dinamica
- Analisi Stabilometrica
- Videografia 2D Statica
- Videografia 2D Dinamica
- Statica sincronizzata a telecamera
- Dinamica sincronizzata a telecamera
- Liveupdate automatico
- Stampa OneTouch su PDF
- Referto pressorio automatico
- Valori standard di normalità
- Centro di statistiche
- Progettazione 3D ortesi plantari



## Scanner PODOSCAN 2D E 3D

Cod. 02060102

### PODOSCAN 2D

Il nostro scanner 2D è lo strumento ideale per la rilevazione digitale dell'impronta e dei carichi plantari che consente, grazie al software di analisi freeStep, di archiviare le immagini acquisite e di misurare e confrontare automaticamente le eventuali asimmetrie e gli angoli di appoggio dei piedi a terra. Contemporaneamente, è possibile effettuare misurazioni automatiche o manuali degli angoli e degli assi plantari, individuando e marcando direttamente sul piede del singolo paziente i possibili punti di scarico, che sarà poi possibile trasmettere al software di progettazione di plantari easyCad.



#### CARATTERISTICHE TECNICHE

Optical Resolution: 1600 dpi
ScanModes Color: 48-bit input, 24-bit output
Grayscale: 16-bit input, 8-bit output
B/W: 1-bit output
Color Depth Input 48-bit; Output 24-bit
Scanning Speed: 8.5 secondi
Scanning Area (W x L) Max. 304.8 mm x 431.8 mm (12"x17")
Power Supply 24 Vdc/ 2.08 A
Interface USB 2.0
Net Weight 7.5 Kg/s (16.52 Lbs)
Dimensions 623 x 400 x 133h mm (24.53"x15.75"x5.24"h)

Cod. 02060101

### PODOSCAN 3D

Podoscan 3D è strumento optoelettronico ad alta definizione per la rilevazione dell'immagine in tre dimensioni della fisiologia del piede. Lo scanner 3D, consente di acquisire l'immagine del piede in posizione di fuori carico, semi carico e sotto carico. Podoscan 3D rileva anche l'impronta lasciata nella schiuma fenolica. Lo strumento è finalizzato principalmente alla produzione di ortesi plantari, che abbinato al calcolo delle pressioni del piede rilevato tramite una pedana baropodometrica, consente di ottenere la progettazione di un'ortesi personalizzata realmente corrispondente alle necessità posturali del cliente.



#### CARATTERISTICHE TECNICHE

Acquisizione monopodolica in carico, semicarico e fuori carico
Massime prestazioni per la realizzazione di ortesi plantari se abbinato al software easyCad Insole
Interfacciamento al pc attraverso cavo USB
Importazione e valutazione dei dati attraverso il software freeStep
Misurazione automatica e manuale
Strumenti di ottimizzazione delle immagini in fase di elaborazione
Esportazione immagine 3D in formato stl
Dimensioni: 600 x 264 x 94 mm
Peso: 7 Kg

## Scanner PODOCAM

Cod. 02060201

### PODOSCOPIO FULL HD

PodoCAM è l'evoluzione digitale del classico podoscopio. Lo strumento, grazie alla luce led di ultima generazione, permette una corretta valutazione della forma del piede e di eventuali problematiche a livello epidermico mettendo in evidenza le zone di maggior pressione. La struttura, realizzata in policarbonato trasparente ad alta resistenza, permette di sostenere un peso fino a 150 Kg. Lo strumento possiede una telecamera HD integrata nel piano inferiore, per scattare foto o riprendere sequenze video. Le immagini acquisite saranno visualizzate all'interno di freeStep per effettuare misurazioni e valutazioni direttamente dalla propria scrivania.



#### CARATTERISTICHE TECNICHE

Luce led per una maggiore capacità di visualizzazione
Carico massimo fino a 150 Kg
Lastra in policarbonato ultra resistente
Videocamera Full-HD integrata
Acquisizione via software freeStep
Dimensioni: 17 x 48,5 x 40 cm

## Sensore Analisi Pressoria **FLEXINFIT**

Sistema sensorizzato per la rivelazione della pressione del piede all'interno della calzatura.

Cod. 02010108

### SENSORE FLEXINFIT

FlexinFit rappresenta l'evoluzione nell'ambito dell'analisi biomeccanica e posturale fino ad ora legata quasi esclusivamente all'utilizzo delle pedane baropodometriche.

Con oltre quattrocento sensori il sistema permette di effettuare analisi accurate all'interno della scarpa del paziente, di verificare in tempo reale l'andamento dell'esame e di registrare il flusso di dati fino a quattro ore.

FlexinFit è uno strumento versatile che semplifica il lavoro di numerosi professionisti: dallo specialista del piede che vuole integrare il suo sistema di gait analysis, al fisioterapista che desidera verificare il reale andamento di un processo terapeutico. Dal preparatore atletico interessato allo studio del movimento sportivo e al suo miglioramento, al medico interessato a verificare i reali punti di pressione per evitare il formarsi di ulcere nei pazienti affetti da diabete.

Inoltre FlexinFit è un dispositivo utilizzato anche nell'ambito della produzione di ortesi plantari, utile per verificarne l'efficacia direttamente nella fase di collaudo del plantare.



Il dispositivo è completamente senza fili e senza centraline, che possono in qualche modo interferire con il movimento naturale del cammino e si interfaccia con il software di analisi biomeccanica e posturale freeStep, una piattaforma unica nel suo genere grazie alla sua estrema versatilità.



### CARATTERISTICHE TECNICHE:

#### TOOL

- Spessore 0,3 mm
- Materiale in poliestere
- Flessibile e ritagliabile
- Disponibile nelle misure dal 35 al 48 (EU)

#### SENSORI

- Sensori di tipo resistivo
- 214 sensori per soletta
- Scala di misurazione: 0-100 N/cm<sup>2</sup>
- Sensibilità: 0.1 N/cm<sup>2</sup>
- Risoluzione 10 Bit

#### ELETTRONICA

- Trasmissione dati via Bluetooth fino a 100 metri in campo libero
- Salvataggio dati su microSD
- Durata della batteria fino a 4 ore
- Frequenza di campionamento in tempo reale da 25 a 50 Hz
- Identificazione automatica della taglia
- Auto spegnimento in assenza di dati catturati



Soletta sensorizzata in poliestere, ritagliabile, flessibile e con uno spessore di 0,3 millimetri.





## Sensore 3D MOOVER

Cod. 02030200

### SENSORE INERZIALE DI MOVIMENTO 3D - MOOVER

mOOver è un sensore miniaturizzato in grado di misurare i movimenti, le accelerazioni e le rotazioni nello spazio. La sua applicazione nell'ambito scientifico consente la valutazione dei ROM cervicali e articolari. mOOver non è solo goniometria articolare ma, grazie alla sua versatilità e ripetibilità, consente anche di valutare forza e potenza degli arti inferiori con il Jump Test, esaminare rotazione e tilt pelvico durante la deambulazione o la corsa. Il software, di estrema facilità d'uso, oltre alla visualizzazione dei risultati registrati, fornisce indicazioni relative ai valori di normalità e produce una refertazione automatica dell'esame. mOOver è ultra-compatto, wireless, di elevata precisione con notevole autonomia di funzionamento a batterie. Grazie al mOOver medici e i professionisti della postura e della riabilitazione possono finalmente trovare un alleato unico per la valutazione dei rom articolari.

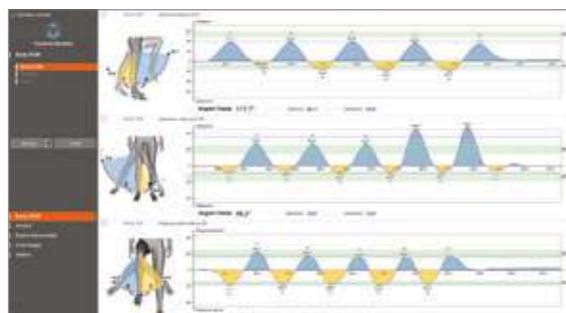
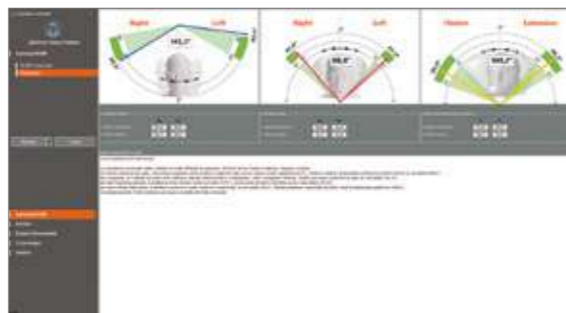
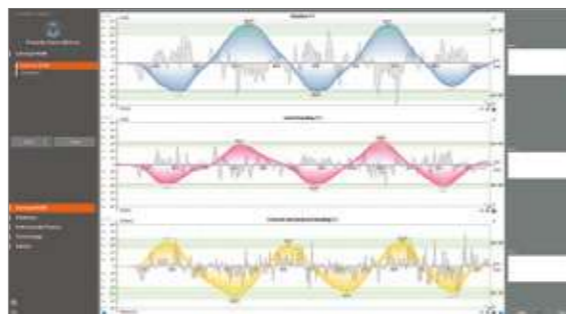

### CARATTERISTICHE TECNICHE:

#### TIPO SENSORE

9 axis MotionTracking device  
3 axis accelerometer - 3 axis gyroscope  
3 axis compass

#### SPECIFICHE ACCELEROMETRO

$\pm 2g, \pm 4g, \pm 8g, \pm 16g$  (programmable)  
Resolution: 16 bit  
Noise: 4 mg rms

#### SPECIFICHE GIROSCOPIO

$\pm 250^\circ/s, \pm 500^\circ/s, \pm 1000^\circ/s, \pm 2000^\circ/s$   
(programmable)  
Resolution: 16 bit  
Noise: 0,005  $^\circ/s/\sqrt{Hz}$   
Specifiche magnetometro  $\pm 1200$  uT  
Resolution: 13 bit  
Sensitivity: 0,3 uT/LSB

#### STREAMING RATE (BLUETOOTH)

Up to 200 Hz

#### STREAMING RATE (USB-CABLE)

Up to 250 Hz

#### ACQUISITION RATE (SD-CARD)

Up to 500 Hz

#### DIMENSIONI

36,4 x 32,0 x 12,5 mm

#### PESO

15,8 g



## Sensori di Movimento MOVIT GAIT™

Rete di sensori inerziali, per la più accurata e completa analisi del movimento

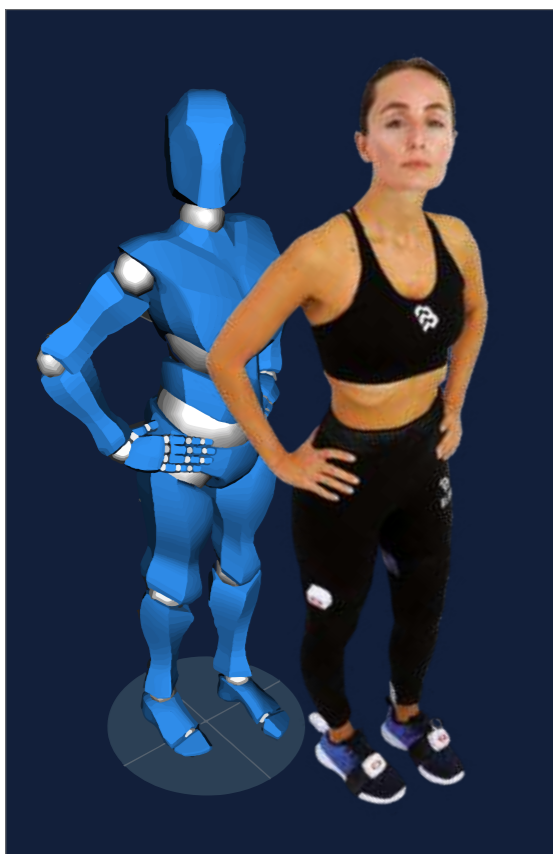

### Cod. 02030201 MOVIT GAIT™

Movit Gait™ è lo strumento ideale per clinici e specialisti interessati a monitorare e quantificare in modo oggettivo lo stato fisico del paziente e a valutare l'efficacia di un programma riabilitativo. Grazie alla rete di sensori inerziali indossati dal paziente fornisce un'analisi del movimento completa e accurata. Il Movit Gait™ introduce un nuovo approccio all'analisi del movimento con un report automatico e dettagliato dei più importanti parametri del cammino. Una volta posizionati i sensori sul corpo del paziente sarà possibile analizzare il cammino umano in maniera pratica e oggettiva. Il Movit Gait™ è un sistema wireless e indossabile di acquisizione del movimento ed è composto da piccoli sensori inerziali e un ricevitore USB. Tramite supporti indossabili e un sistema di aggancio/sgancio rapido è possibile posizionare facilmente i dispositivi sul soggetto. Posiziona i sensori sulla parte inferiore del corpo del paziente (bacino, cosce, tibie e piedi) e inizia con l'analisi. Disponibile nella versione da 5, da 7 e da 16 sensori.

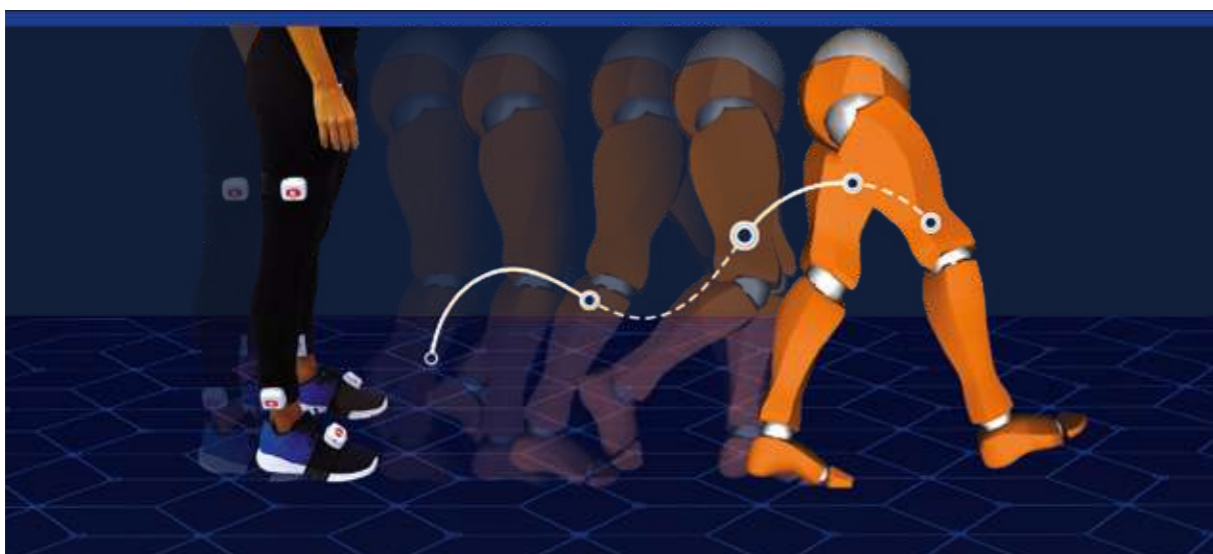

### INDICI DI SIMMETRIA

- Durata del semipasso
- Durata del passo
- Tempo della fase di appoggio
- Tempo del singolo appoggio
- Durata del doppio appoggio
- Lunghezza del semipasso
- Lunghezza del passo
- Impatto della gamba
- Impatto del piede

### INDICI SPAZIO-TEMPORALI

- Velocità
- Durata del semipasso
- Tempo della fase di appoggio
- Tempo della fase di oscillazione
- Durata del singolo appoggio
- Durata del doppio appoggio
- Lunghezza del semipasso
- Durata del passo
- Lunghezza del passo
- Impatto della gamba
- Impatto del piede
- Cadenza

### ANIMAZIONI 3D

- Generazione file di animazione 3D
- Esportazione BVH
- Riproduzione del movimento
- Funzione slow motion

### ANGOLI ARTICOLARI 3D

- Bacino - Obliquità
- Bacino - Inclinazione
- Bacino - Rotazione
- Anca - Abduzione/Adduzione
- Anca - Flessione/Estensione
- Anca - Rotazione
- Ginocchio - Varo/Valgo
- Ginocchio - Flessione/Estensione
- Ginocchio - Rotazione
- Caviglia - Inversione/Eversione
- Caviglia - Flessione/Estensione
- Caviglia - Rotazione

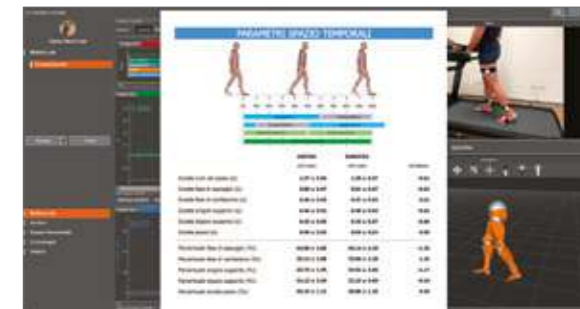

## Tapis Roulant RUNTIME

Sviluppato con le più moderne tecnologie, è indicato per ogni professionista sia in ambito clinico che nel settore sportivo.

Cod. 02020101

### IL TAPIS ROULANT BAROPODOMETRICO RUNTIME

Con superficie di appoggio interamente sensorizzata, consente una accurata analisi delle pressioni plantari, rilevando la distribuzione del carico a terra durante le fasi della camminata e della corsa. L'utilizzo di telecamere sincronizzate all'appoggio consente anche una dettagliata valutazione dell'atteggiamento posturale durante il movimento.

L'importazione e l'elaborazione dei dati rilevati avviene attraverso il nostro software freeStep, per ottenere una valutazione simultanea dell'appoggio plantare, della postura e della biomeccanica. Sviluppato con le più moderne tecnologie, è indicato per ogni professionista sia in ambito clinico che nel settore sportivo.



### CARATTERISTICHE TECNICHE:

- Sensori di tipo resistivo a gomma conduttiva rivestiti in oro 24K
- Frequenza di campionamento: 200 Hz in real time
- Interfacciamento al PC attraverso porta USB
- Collegabile a telecamere digitali
- Importazione e valutazione dei dati attraverso il software freestep
- Superficie dei sensori: 120 x 40 cm
- Velocità: 1-20 Km/h
- Inclinazione: 0-15%
- Peso massimo di carico: 130 Kg
- Dimensioni: 1950 x 905 x 1460 mm

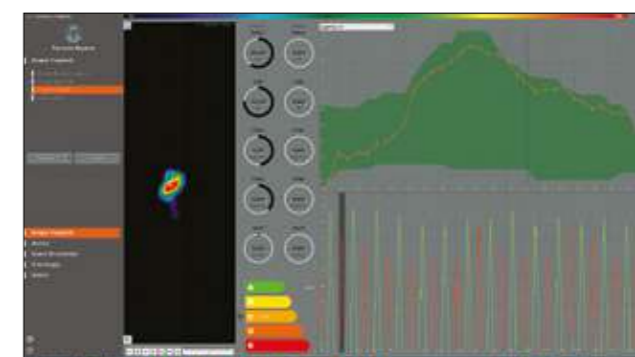
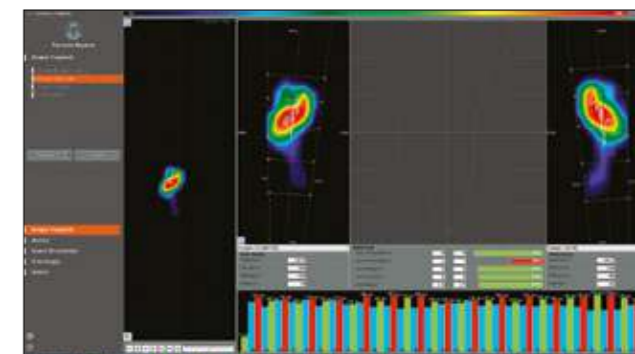
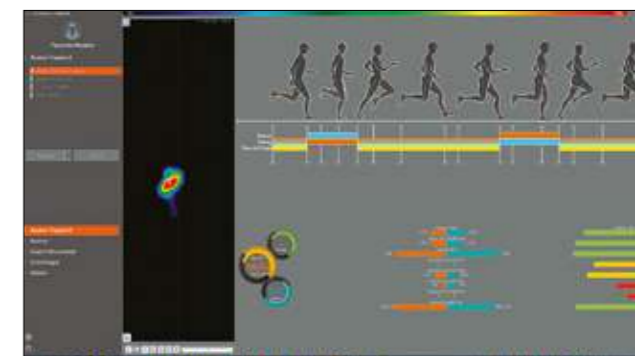
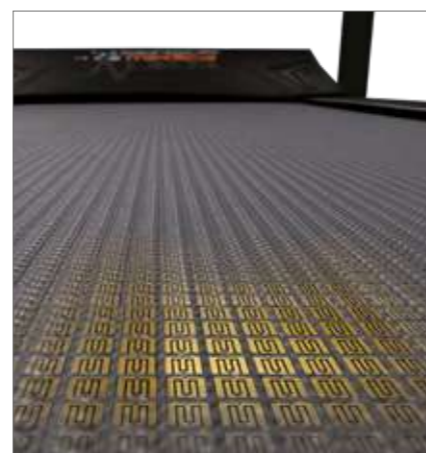

### PODOGRAMMA E SCHIUMA FENOLICA



Cod. 03090200 - Prezzo € 17,40  
PODOGRAMMA  
Confezione da 10 pezzi



Cod. 03090201 - Prezzo € 2,10  
SCHIUMA FENOLICA



Cod. 03090202 - Prezzo € 25,00  
PODOMETRO



Cod. 03090203 - Prezzo € 2,60  
SCHIUMA FENOLICA H 5cm  
Confezione da 25 pezzi

## Analisi 3D della colonna vertebrale

# SPINE 3D

### Monitoraggio della postura con la tecnologia 3D.

Cod. 02020100

#### SPINE 3D

Spine3D consente la scansione non invasiva della colonna vertebrale grazie alla tecnologia LiDar (Light Detection and Ranging). Non invasiva e priva di radiazioni, consente di effettuare ripetute analisi sul medesimo soggetto, senza controindicazione alcuna.

Grazie all'utilizzo di raggi infrarossi, permette di effettuare l'acquisizione tridimensionale della morfologia della schiena con qualunque condizione di luce ambientale. Per un riscontro immediato, consente inoltre l'importazione e sovrapposizioni di RX e immagini.

Spine3D è in grado di effettuare la scansione della colonna del paziente anche in assenza dei markers, fornendo sempre e comunque una fedele riproduzione della postura del soggetto.



Lo strumento offre diversi parametri clinici, come l'analisi della postura, l'analisi della scoliosi e di tutte le possibili deformazioni della colonna vertebrale (laterali, frontali e sagittali), la rotazione delle vertebre e la posizione pelvica.

#### CARATTERISTICHE TECNICHE:

- Sistema ALL-IN-ONE
- Ricostruzione 3D ad altissima precisione
- Risoluzione XYZ: 1 mm
- Touch screen verticale da 27"
- Telecamera ToF di ultima generazione
- Pc con scheda wireless integrata
- Torre motorizzata con controllo a Joystick
- Multi-user software con protezione password
- Archivio pazienti con possibilità di acquisire immagini
- Modalità multi-lingua anche per stampa di report
- Menù intuitivi e di facile accesso
- Report automatici basati su range di normalità dei parametri esportabili in formato PDF
- Matching dei repere automatico
- Calcoli automatici di angoli e simmetrie

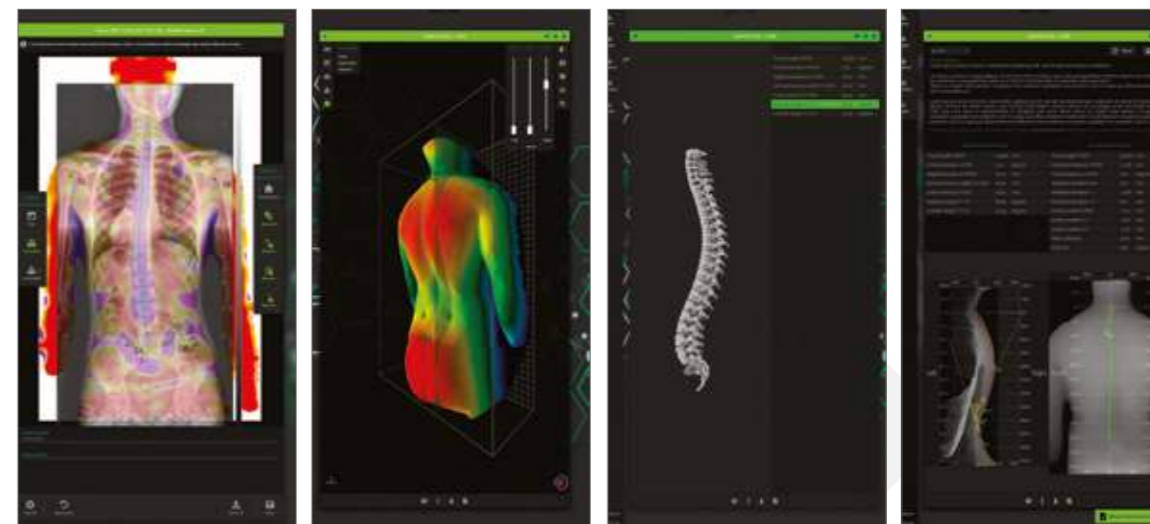

## Banco di levigatura PRO FINISHING

Cod. 01060101

### BANCO DI LEVIGATURA PRO FINISHING

#### IL CONCETTO

- Il Vostro motore d'aspirazione? La forza di gravità!
- Un sistema ingegnoso di raccolta e tenuta delle polveri all'interno di una cella?
- Un vetro di protezione temperato d'antistatico
- Una struttura completamente carenata ed ermetica?

#### IL RISULTATO

- Un funzionamento silenzioso in assenza di motore aspirante
- Il Podologo non respira più alcuna polvere sottile
- La facilità di pulizia garantisce la visibilità della zona di levigatura
- Ambiente di lavoro sempre pulito e salubre



**Misure:**  
Profondità 480 mm Altezza 1470 mm  
(variabile a seconda della regolazione)

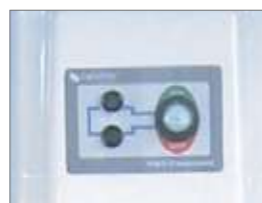

#### MASSIMA SICUREZZA

Illuminazione della zona di levigatura con lampada LED a basso consumo.



Motore da 560 W, 3.000 rpm/min. Rullo porta abrasivi ad espansione automatica (larghezza 100 mm). Facile rimozione della banda abrasiva, senza sforzi o strumenti specifici.



Sacco contenitore polveri facilmente accessibile



Altezza regolabile per adattamento a qualsiasi statura dell'operatore



Mandrino (10 mm) auto serrante e ruota abrasiva (L 30 mm) per le rifiniture

## Presse vacuum THERMOMATIC

### PRESSE VACUUM THERMOMATIC

La nuova pressa vacuum di MediCare Solutions grazie alla sua ampia gamma di soluzioni si pone come la più completa macchina per la termoformatura delle ortesi plantari, e per la presa di impronta sia in carico che fuori carico. La progettazione e la produzione interna al nostro gruppo ne garantiscono gli elevati standard qualitativi.



Il piano riscaldante, consente di raggiungere le temperature di esercizio in tempi molto brevi, e la teflonatura dello stesso impedisce che i materiali vi aderiscano.

#### Metodiche di lavoro:

- Termoformatura su calco
- Presa d'impronta diretta in carico (sistema con cuscini)
- Presa d'impronta diretta fuori di carico



Temperatura, potenza del vuoto, tempi di lavorazione sono tutti parametri gestibili dall'operatore, per mezzo dell'ampio display grafico.

Cod. 01070101

### PRESSA VACUUM THERMOMATIC

Con pompa del vuoto integrata e riscaldamento del piano.

Cod. 01070102

### PRESSA VACUUM THERMOMATIC

Con pompa del vuoto integrata.

Cod. 01070103

### PRESSA VACUUM THERMOMATIC

Con sistema venturi e riscaldamento del piano.

Cod. 01070104

### PRESSA VACUUM THERMOMATIC

Con sistema venturi.

## Moduli plantari adattabili

### MPA

Moduli per la realizzazione di ortesi plantari pretagliati, adattabili a qualsiasi tipo di piede. Il sistema della presa d'impronta diretta sul piede è ormai una metodica adottata da molti podologi nei paesi europei di lingua latina (Italia, Spagna, Francia e non solo). MPA propone una gamma essenziale di questo tipo di prodotto, realizzati con i materiali migliori e adattabili a tutte le metodiche di realizzazione di ortesi plantari in presa diretta.

#### PLANTARE PER TALALGIE

Modulo destinato a rilassare il sistema achilleo superiore e quindi a ridurre il superlavoro con il resto dell'arco, stabilizzare il mesopiede con un alto potere ammortizzante.

##### Composizione:

- Evalastic 3 mm
- Rinforzo CRISPINFLEX 1 mm
- Rinforzo CRISPINFLEX + CARBONE STRETCH
- Sotto cuboide EVATECH 50sh 2 mm
- Inserto sul tallone CRISPON CARDE 2 facce 4,5 mm
- Fodera MAGIC microforata grigia
- Temperatura e tempi di termoformatura

M.P.A. TATALGIE		
CODICE	MISURA	PREZZO
03090104	38/39	€ 21,00
03090105	40/41	€ 21,00
03090106	42/43	€ 21,00



#### PLANTARE PER METATARSALGIE

Modulo destinato a creare un corridoio del vuoto per alleviare il superlavoro O2 O3 creato dalla rottura dell'allineamento parabolico delle 5 teste del metatarso (HV,HR, punta degli artigli, etc.).

##### Composizione:

- Evatech 2 mm
- Rinforzo CRISPINFLEX 1,4 mm
- Rinforzo CARBONE STRETCH
- Teste del metatarso imbottite di verde 2 mm
- Inserto sul tallone RESORB CHOC 2 mm
- Copertina EVASOFT microforata
- Temperatura e tempi di termoformatura

M.P.A. METATARSALGIE		
CODICE	MISURA	PREZZO
03090107	38/39	€ 22,00
03090108	40/41	€ 22,00
03090109	42/43	€ 22,00



#### PLANTARE ANTIPRONATORIO

Modulo concepito per ridurre la pressione esercitata dal piede durante la camminata mentre corregge gli squilibri.

##### Composizione:

- Evatech NERO 2 mm
- Rinforzo CRISPINFLEX 1,4 mm
- Rinforzo CARBONE STRETCH
- Rinforzo dell'arco CRISPINFLEX 1,4 mm
- Temperatura e tempi di termoformatura

M.P.A. ANTIPRONATORIO		
CODICE	MISURA	PREZZO
03090110	38/39	€ 13,00
03090111	40/41	€ 13,00
03090112	42/43	€ 13,00



#### PLANTARE ANTISUPINATORIO

Modulo destinato alla correzione degli squilibri varizzanti.

##### Composizione:

- Evatech ROSSO/ARANCIO 2 mm
- Rinforzo CRISPINFLEX 1,4 mm
- Rinforzo CARBONE STRETCH
- Cuneo pronatore posteriore lungo CRISPINFLEX 1,2 mm
- Temperatura e tempi di termoformatura

M.P.A. ANTISUPINATORIO		
CODICE	MISURA	PREZZO
03090113	38/39	€ 11,00
03090114	40/41	€ 11,00
03090115	42/43	€ 11,00



Materiali per la produzione dei plantari  
**RESINE TERMOFORMABILI**

Materiali per la produzione dei plantari  
**SCHIUME DI POLIETILENE**

PODIFLEX		Termoformabile 70-90° 			
CODICE	DESCRIZIONE	COLORE	SPESSORE	DIMENSIONI	PREZZO
03090400	PODIFLEX	BIANCO	0,8 mm	100 x 150 cm	€ 40,00
03090401	PODIFLEX	BIANCO	1,0 mm	100 x 150 cm	€ 44,00
03090402	PODIFLEX	BIANCO	1,2 mm	100 x 150 cm	€ 52,00
03090403	PODIFLEX	BIANCO	1,4 mm	100 x 150 cm	€ 61,00
03090404	PODIFLEX	BIANCO	1,6 mm	100 x 150 cm	€ 63,00
03090405	PODIFLEX	BIANCO	1,8 mm	100 x 150 cm	€ 75,00
03090406	PODIFLEX	BIANCO	2,0 mm	100 x 150 cm	€ 81,00
03090407	PODIFLEX	BIANCO	2,3 mm	100 x 150 cm	€ 86,00
03090409	PODIFLEX	BIANCO	2,7 mm	100 x 150 cm	€ 100,00

PODIFLUX		Termoformabile 70° 			
CODICE	DESCRIZIONE	COLORE	SPESSORE	DIMENSIONI	PREZZO
03090421	PODIFLUX	BLUE	0,9 mm	100 x 150 cm	€ 86,00
03090422	PODIFLUX	BLUE	1,3 mm	100 x 150 cm	€ 110,00

PLASTOZOTE 12 SHORE				Termoformabile 80-140° 			
CODICE	DESCRIZIONE	SHORE	Kg/m <sup>2</sup>	COLORE	SPESSORE	DIMENSIONI	PREZZO
03090500	PLASTOZOTE	12	45	BIANCO	3,0 mm	100 x 200 cm	€ 22,00
03090501	PLASTOZOTE	12	45	BIANCO	5,0 mm	100 x 200 cm	€ 31,00
03090502	PLASTOZOTE	12	45	BIANCO	8,0 mm	100 x 200 cm	€ 45,00
03090503	PLASTOZOTE	12	45	BIANCO	10,0 mm	100 x 200 cm	€ 54,00
POLYTECH 10 SHORE				Termoformabile 80-140° 			
CODICE	DESCRIZIONE	SHORE	Kg/m <sup>2</sup>	COLORE	SPESSORE	DIMENSIONI	PREZZO
03090504	POLYTECH	10	100	NERO	3,0 mm	100 x 200 cm	€ 36,00
03090505	POLYTECH	10	100	NERO	5,0 mm	100 x 200 cm	€ 54,00
03090506	POLYTECH	10	100	NERO	7,0 mm	100 x 200 cm	€ 72,00
03090507	POLYTECH	10	100	NERO	10,0 mm	100 x 200 cm	€ 99,00
POLYTECH 16 SHORE				Termoformabile 80-140° 			
CODICE	DESCRIZIONE	SHORE	Kg/m <sup>2</sup>	COLORE	SPESSORE	DIMENSIONI	PREZZO
03090508	POLYTECH	16	40	BLUE	3,0 mm	100 x 200 cm	€ 25,00
03090509	POLYTECH	16	40	BLUE	5,0 mm	100 x 200 cm	€ 36,00
03090510	POLYTECH	16	40	BLUE	10,0 mm	100 x 200 cm	€ 58,00
POLYTECH 20-25 SHORE				Termoformabile 80-140° 			
CODICE	DESCRIZIONE	SHORE	Kg/m <sup>2</sup>	COLORE	SPESSORE	DIMENSIONI	PREZZO
03090511	POLYTECH	20-25	100	GRIGIO	2,0 mm	100 x 100 cm	€ 14,00
03090512	POLYTECH	20-25	100	GRIGIO	3,0 mm	100 x 100 cm	€ 17,00
03090513	POLYTECH	20-25	100	GRIGIO	4,0 mm	100 x 100 cm	€ 22,00
03090514	POLYTECH	20-25	100	GRIGIO	5,0 mm	100 x 100 cm	€ 25,00
03090515	POLYTECH	20-25	100	GRIGIO	6,0 mm	100 x 100 cm	€ 29,00
03090516	POLYTECH	20-25	100	GRIGIO	7,0 mm	100 x 100 cm	€ 33,00
03090517	POLYTECH	20-25	100	GRIGIO	10,0 mm	100 x 100 cm	€ 45,00
03090518	POLYTECH	20-25	100	GRIGIO	15,0 mm	100 x 100 cm	€ 63,00
POLYTECH 30-35 SHORE				Termoformabile 80-140° 			
CODICE	DESCRIZIONE	SHORE	Kg/m <sup>2</sup>	COLORE	SPESSORE	DIMENSIONI	PREZZO
03090519	POLYTECH	30-35	120	NERO	1,5 mm	100 x 100 cm	€ 14,00
03090520	POLYTECH	30-35	120	BEIGE	2,0 mm	100 x 100 cm	€ 15,00
03090521	POLYTECH	30-35	120	NERO	2,5 mm	100 x 100 cm	€ 17,00
03090522	POLYTECH	30-35	120	BEIGE	3,0 mm	100 x 100 cm	€ 19,00
03090523	POLYTECH	30-35	120	BEIGE	4,0 mm	100 x 100 cm	€ 22,00
03090524	POLYTECH	30-35	120	BEIGE	5,0 mm	100 x 100 cm	€ 25,00

## Materiali per la produzione dei plantari

### SCHIUME DI POLIETILENE

## Materiali per la produzione dei plantari

### EVA

POLYTECH 30-35 SHORE				Termoformabile 80-140°			
CODICE	DESCRIZIONE	SHORE	Kg/m <sup>2</sup>	COLORE	SPESSORE	DIMENSIONI	PREZZO
03090525	POLYTECH	30-35	120	BEIGE	7,0 mm	100 x 100 cm	€ 34,00
03090526	POLYTECH	30-35	120	BEIGE	10,0 mm	100 x 100 cm	€ 45,00
03090527	POLYTECH	30-35	120	BEIGE	15,0 mm	100 x 100 cm	€ 61,00
POLYTECH 30-35 SHORE				Termoformabile 60-80°			
03090528	POLYTECH	30-35	140	BEIGE	1,5 mm	60 x 100 cm	€ 7,00
03090529	POLYTECH	30-35	140	BEIGE	3,0 mm	100 x 100 cm	€ 23,00
03090530	POLYTECH	30-35	140	BEIGE	4,0 mm	100 x 100 cm	€ 29,00
03090531	POLYTECH	30-35	140	BEIGE	5,0 mm	100 x 100 cm	€ 33,00
03090532	POLYTECH	30-35	140	BEIGE	10,0 mm	100 x 100 cm	€ 55,00
03090533	POLYTECH	30-35	140	BEIGE	15,0 mm	100 x 100 cm	€ 77,00
POLYTECH 50 SHORE				Termoformabile 60-80°			
03090534	POLYTECH	50	170	BIANCO	5,0 mm	100 x 200 cm	€ 57,00
03090535	POLYTECH	50	170	BIANCO	10,0 mm	90 x 190 cm	€ 112,00
03090536	POLYTECH	50	170	BIANCO	15,0 mm	90 x 190 cm	€ 173,00
03090537	POLYTECH	50	170	BIANCO	20,0 mm	90 x 190 cm	€ 234,00
03090538	POLYTECH	50	170	BIANCO	25,0 mm	90 x 190 cm	€ 296,00
POLYTECH 55 SHORE				Termoformabile 60-80°			
03090539	POLYTECH	55	200	BLUE	3,0 mm	85 x 85 cm	€ 19,00
03090540	POLYTECH	55	200	BLUE	6,0 mm	85 x 85 cm	€ 33,00
03090541	POLYTECH	55	200	BLUE	10,0 mm	85 x 85 cm	€ 48,00
POLYTECH 60-65 SHORE				Termoformabile 60-80°			
03090542	POLYTECH	60-65	200	NERO	2,5 mm	100 x 100 cm	€ 15,00
03090543	POLYTECH	60-65	200	NERO	5,0 mm	100 x 100 cm	€ 28,00
03090544	POLYTECH	60-65	200	NERO	7,5 mm	75 x 120 cm	€ 41,00
03090545	POLYTECH	60-65	200	NERO	10,0 mm	75 x 120 cm	€ 53,00
03090546	POLYTECH	60-65	215	MARRONE	2,5 mm	100 x 120 cm	€ 19,00
03090547	POLYTECH	60-65	215	MARRONE	5,0 mm	100 x 120 cm	€ 41,00

EVATECH 20-25 SHORE				Termoformabile 60-80°			
CODICE	DESCRIZIONE	SHORE	Kg/m <sup>2</sup>	COLORE	SPESSORE	DIMENSIONI	PREZZO
03090600	EVATECH	20 - 25	135	BEIGE	2,0 mm	75 x 100 cm	€ 6,00
03090601	EVATECH	20 - 25	135	BEIGE	3,0 mm	75 x 100 cm	€ 8,00
03090602	EVATECH	20 - 25	135	BEIGE	4,0 mm	75 x 100 cm	€ 11,00
03090603	EVATECH	20 - 25	135	BEIGE	5,0 mm	75 x 100 cm	€ 12,00
03090604	EVATECH	20 - 25	135	BEIGE	6,0 mm	75 x 100 cm	€ 15,00
03090605	EVATECH	20 - 25	135	BEIGE	10,0 mm	75 x 100 cm	€ 25,00
EVATECH 30-35 SHORE				Termoformabile 60-80°			
03090606	EVATECH	30 - 35	160	BLUE	2,0 mm	90 x 95 cm	€ 9,00
03090607	EVATECH	30 - 35	160	BLUE	3,0 mm	90 x 95 cm	€ 13,00
03090608	EVATECH	30 - 35	160	BLUE	4,0 mm	90 x 95 cm	€ 16,00
03090609	EVATECH	30 - 35	160	BLUE	6,0 mm	90 x 95 cm	€ 24,00
03090610	EVATECH	30 - 35	160	BLUE	8,0 mm	90 x 95 cm	€ 35,00
03090611	EVATECH	30 - 35	160	BLUE	10,0 mm	90 x 95 cm	€ 44,00
03090612	EVATECH	30 - 35	160	BLUE	15,0 mm	90 x 95 cm	€ 62,00
EVATECH 40-45 SHORE				Termoformabile 60-80°			
03090613	EVATECH	40-45	225	VERDE	1,5 mm	90 x 95 cm	€ 10,00
03090614	EVATECH	40-45	225	VERDE	2,0 mm	90 x 95 cm	€ 11,00
03090615	EVATECH	40-45	225	VERDE	3,0 mm	90 x 95 cm	€ 12,00
03090616	EVATECH	40-45	225	VERDE	4,0 mm	90 x 95 cm	€ 16,00
03090617	EVATECH	40-45	225	VERDE	6,0 mm	90 x 95 cm	€ 22,00
03090618	EVATECH	40-45	225	VERDE	8,0 mm	90 x 95 cm	€ 31,00
03090619	EVATECH	40-45	225	VERDE	10,0 mm	90 x 95 cm	€ 39,00



## Materiali per la produzione dei plantari EVA

EVATECH 50-55 SHORE				Termoformabile 60-80°			
CODICE	DESCRIZIONE	SHORE	Kg/m <sup>2</sup>	COLORE	SPESSORE	DIMENSIONI	PREZZO
03090620	EVATECH	50-55	270	CELESTE	2,0 mm	90 x 95 cm	€ 14,00
03090621	EVATECH	50-55	270	CELESTE	3,0 mm	90 x 95 cm	€ 19,00
03090622	EVATECH	50-55	270	CELESTE	4,0 mm	90 x 95 cm	€ 27,00
03090623	EVATECH	50-55	270	CELESTE	6,0 mm	90 x 95 cm	€ 36,00
03090624	EVATECH	50-55	270	CELESTE	8,0 mm	90 x 95 cm	€ 46,00
03090625	EVATECH	50-55	270	CELESTE	10,0 mm	90 x 95 cm	€ 59,00
EVATECH 60-65 SHORE				Termoformabile 60-80°			
CODICE	DESCRIZIONE	SHORE	Kg/m <sup>2</sup>	COLORE	SPESSORE	DIMENSIONI	PREZZO
03090626	EVATECH	60-65	350	GRIGIO	1,0 mm	81 x 92 cm	€ 13,00
03090627	EVATECH	60-65	350	VIOLA	2,0 mm	80 x 90 cm	€ 19,00
03090628	EVATECH	60-65	350	VIOLA	4,0 mm	80 x 90 cm	€ 36,00
03090629	EVATECH	60-65	350	VIOLA	6,0 mm	80 x 90 cm	€ 53,00
03090630	EVATECH	60-65	350	VIOLA	8,0 mm	80 x 90 cm	€ 73,00
03090631	EVATECH	60-65	350	VIOLA	10,0 mm	80 x 90 cm	€ 91,00
EVATECH 70-75 SHORE				Termoformabile 60-80°			
CODICE	DESCRIZIONE	SHORE	Kg/m <sup>2</sup>	COLORE	SPESSORE	DIMENSIONI	PREZZO
03090632	EVATECH	70-75	410	NERO	1,0 mm	76 x 86 cm	€ 15,00
03090633	EVATECH	70-75	410	NERO	1,5 mm	76 x 86 cm	€ 17,00
03090634	EVATECH	70-75	410	NERO	2,0 mm	76 x 86 cm	€ 19,00
03090635	EVATECH	70-75	410	NERO	3,0 mm	76 x 86 cm	€ 26,00
03090636	EVATECH	70-75	410	NERO	4,0 mm	76 x 86 cm	€ 37,00
03090637	EVATECH	70-75	410	NERO	5,0 mm	76 x 86 cm	€ 47,00
03090638	EVATECH	70-75	410	NERO	6,0 mm	76 x 86 cm	€ 56,00
03090639	EVATECH	70-75	410	NERO	8,0 mm	76 x 86 cm	€ 74,00

## Materiali per la produzione dei plantari AMMORTIZZANTI

PU CARDE facile da incollare, non necessita di fresatura

PU PLUS grande capacità di assorbire gli shock

PU DIABET è un materiale più ammortizzante adatto a piedi molto fragili

PU BLUSOFT è un materiale ammortizzante lento e morbido, adatto a piedi fragili e ideale per l'avampiede

PU REDSOFT è il materiale più morbido della gamma

PU IMPACT fornisce comfort durante la normale marcia e inibisce le onde d'urto

SCHIUME DI POLIURETANO							
CODICE	DESCRIZIONE	SHORE	Kg/m <sup>2</sup>	COLORE	SPESSORE	DIMENSIONI	PREZZO
03090700	PU CARDE	18	320	SABBIA	1,6 mm	100 x 150 cm	€ 63,00
03090701	PU CARDE	18	320	SABBIA	3,2 mm	100 x 150 cm	€ 78,00
03090702	PU CARDE	18	320	SABBIA	4,5 mm	100 x 150 cm	€ 140,00
03090703	PU CARDE	12	320	ARANCIO	1,6 mm	100 x 150 cm	€ 83,00
03090704	PU CARDE	12	320	ARANCIO	3,2 mm	100 x 150 cm	€ 94,00
03090705	PU PLUS	20	270	BLUE	1,5 mm	100 x 137 cm	€ 59,00
03090706	PU PLUS	18	240	VERDE	2,5 mm	100 x 137 cm	€ 68,00
03090707	PU PLUS	18	240	BEIGE	3,0 mm	100 x 150 cm	€ 76,00
03090708	PU PLUS	18	240	BEIGE	5,0 mm	100 x 150 cm	€ 137,00
03090709	PU DIABET	18	240	SALMONE	3,0 mm	100 x 137 cm	€ 62,00
03090710	PU DIABET	18	240	SALMONE	6,0 mm	100 x 137 cm	€ 121,00
03090713	PU IMPACT	10	190	GIALLO	3,0 mm	100 x 137 cm	€ 114,00
03090714	PU IMPACT	10	190	GIALLO	6,0 mm	100 x 137 cm	€ 194,00
03090715	PU REDSOFT	12	180	ROSSO	3,0 mm	100 x 137 cm	€ 98,00
03090716	PU REDSOFT	12	180	ROSSO	6,0 mm	100 x 137 cm	€ 172,00
03090717	PU SPORT	18	500	ARANCIO	2,0 mm	61,5 x 141 cm	€ 65,00
03090718	PU SPORT	18	500	ARANCIO	4,0 mm	61,5 x 141 cm	€ 69,00
03090732	PU SPORT	18	500	ARANCIO	5,0 mm	61,5 x 141 cm	€ 73,00
NOENE Elastomero vibro-assorbente fino al 98%, Una faccia del materiale, foderata in TNT, ne facilita l'incollaggio							
CODICE	DESCRIZIONE	SHORE	Kg/m <sup>2</sup>	COLORE	SPESSORE	DIMENSIONI	PREZZO
03090719	NOENE	35	700	NERO	2,0 mm	85 x 120 cm	€ 124,00
03090720	NOENE	35	700	NERO	4,0 mm	85 x 120 cm	€ 227,00

## Materiali per la produzione dei plantari AMMORTIZZANTI E COPERTURE

## Materiali per la produzione dei plantari EVA COPERTURE

NEOPRENE Mousse di protezione per piedi sensibili							
CODICE	DESCRIZIONE	SHORE	Kg/m <sup>2</sup>	COLORE	SPESSORE	DIMENSIONI	PREZZO
03090721	NEOPRENE	10	120	NERO	2,0 mm	80 x 100 cm	€ 25,00
03090722	NEOPRENE	10	120	NERO	3,0 mm	80 x 100 cm	€ 27,00
03090723	NEOPRENE	10	120	NERO	4,0 mm	80 x 100 cm	€ 38,00
03090724	NEOPRENE	10	120	NERO	5,0 mm	80 x 100 cm	€ 59,00
03090725	NEOPRENE	10	120	NERO	6,0 mm	80 x 100 cm	€ 66,00
03090726	NEOPRENE	10	120	NERO	10,0 mm	80 x 100 cm	€ 86,00
PURA SCHIUMA DI LATTICE Per la realizzazione di elementi. Uno strato di TNT ne favorisce l'incollaggio							
CODICE	DESCRIZIONE	SHORE	DENSITÀ	COLORE	SPESSORE	DIMENSIONI	PREZZO
03090727	LATTICE	30	350	GRIGIO	4,0 mm	75 x 100 cm	€ 27,00
03090728	LATTICE	30	350	GRIGIO	6,0 mm	75 x 100 cm	€ 36,00
03090729	LATTICE	30	350	GRIGIO	8,0 mm	75 x 100 cm	€ 49,00
03090730	LATTICE	30	350	GRIGIO	10,0 mm	75 x 100 cm	€ 58,00
CAPITONER Mousse comfort per cuscinetto plantare e tallone							
03090731	CAPITONER M.	10	300	VERDE	2,0 mm	50 x 75 cm	€ 73,00

### COPERTURE

MICROFIBRE ONYX		Microfibre ricoperte di PU, anche microperforate					
CODICE	DESCRIZIONE	COLORE	SPESSORE	DIMENSIONI	PREZZO		
03090800	ONYX MP	NERO	0,8 mm	100 x 140 cm	€ 56,00		
03090801	ONYX	NERO	0,8 mm	100 x 140 cm	€ 45,00		
MICROFIBRE MAGIC		Microfibre con capacità assorbenti ultrarapide, traspiranti, antibatteriche, termoregolatrici, antiallergiche e lavabili					
CODICE	DESCRIZIONE	COLORE	SPESSORE	DIMENSIONI	PREZZO		
03090802	MICROFIBRE MAGIC	GRIGIO	0,7 mm	100 x 140 cm	€ 52,00		
03090803	MICROFIBRE MAGIC MP	GRIGIO	0,7 mm	100 x 140 cm	€ 62,00		
SECOLINO		Fodere brevettate per le capacità di assorbire il 100% di umidità dei piedi, permettendo quindi di mantenerli asciutti tutto il giorno e di eliminare anche i cattivi odori					
CODICE	DESCRIZIONE	COLORE	SPESSORE	DIMENSIONI	PREZZO		
03090804	FODERA SECOLINO	NERO	1,9 mm	1 m x 35 cm	€ 37,00		
CARBON TOP		Fodera con trattamento antibatterico, morbida e resistente, carbon style					
CODICE	DESCRIZIONE	COLORE	SPESSORE	DIMENSIONI	PREZZO		
03090805	CARBON TOP	NERO	0,8 mm	100 x 145 cm	€ 73,00		

EVASOFT 25 SHORE Sottile, soffice al tatto, resistente, lavabile, compatta e microforata							
CODICE	DESCRIZIONE	SHORE	Kg/m <sup>2</sup>	COLORE	SPESSORE	DIMENSIONI	PREZZO
03090806	EVASOFT	25	135	BEIGE	1,0 mm	90 x 105 cm	€ 19,00
03090807	EVASOFT MP	25	135	BEIGE	1,0 mm	90 x 105 cm	€ 29,00
EVA MARBRÉ Per coperture, lavabili e termoformabili							
CODICE	DESCRIZIONE	SHORE	Kg/m <sup>2</sup>	COLORE	SPESSORE	DIMENSIONI	PREZZO
03090808	EVAMARBRÉ	30-35	160	AZURO MIX	1,0 mm	90 x 100 cm	€ 17,00
03090809	EVAMARBRÉ	30-35	160	AZURO MIX	2,0 mm	90 x 190 cm	€ 21,00
03090810	EVAMARBRÉ MP	30-35	160	AZURO MIX	2,0 mm	190 x 90 cm	€ 31,00

SCHIUMA DI POLITENE MP Per coperture, lavabili e termoformabili. Microperforata							
CODICE	DESCRIZIONE	SHORE	Kg/m <sup>2</sup>	COLORE	SPESSORE	DIMENSIONI	PREZZO
03090811	POLYTECH MP	30-35	120	NERO	1,5 mm	100 x 100 cm	€ 26,00
03090812	POLYTECH MP	30-35	120	NERO	2,5 mm	100 x 100 cm	€ 30,00

BIADESIVI					
CODICE	DESCRIZIONE	COLORE	SPESSORE	DIMENSIONI	PREZZO
03090100	BIADESIVO	TRASPARENTE	0,08 mm	125 mm x 100 m	€ 50,00
03090101	BIADESIVO	TRASPARENTE	0,16 mm	125 mm x 100 m	€ 50,00

*Appunti*  
**NOTE**

